

LVS342CQSX



Familia de produse	Mașini de spălat vase
Lățime comercială	60 cm
Înălțime comercială	85 cm
Instalare	Autonom
Nr. coșuri	3, cu al treilea coș Flexi
Motor	Invertor 2.0
Cod EAN	8017709334116



Programe



N. de programe	8	ECO	Da
Temperaturi de spălare	50, 60, 65, 70 °C	Amestec	Da
Uscare	Da	Intense 60°	Da
Expres Complet – 60 minute	Da	Auto 50°-60°	Da
Expres 50°	Si		

Opțiuni



Opțiune Temporizator întârziere	Până la 24 ore	Opțiune cristal	Da
Opțiune extremă	Da	Opțiune de sterilizare	Da

Coșuri

Culoare coș	Gri	Reglarea înălțimii coșului superior	Pe două niveluri (4 cm)
Culoare componente coș	Gri	Cel mai mare vas încărcabil în coșul superior	19,0 cm
Mâner	În plastic pe coșul superior și inferior	Coș Inferior	Cu 2 rafturi pliabile
Coș Superior	Cu 1 raft pliabil	Cel mai mare vas încărcabil în coșul inferior	27,0 cm
Suport de sticlă	Da		

Componente interioare Gri color

Caracteristici tehnice



Width (mm)	598 mm	Senzor turbiditate Aquatest	Da
Depth (mm)	600 mm	Sistem de protecție împotriva inundațiilor	Acquastop total
Tip afișaj	LED (extern)	Alimentare cu apă	Mono; apă rece/caldă max. 60 °C – economie de energie cu apă caldă de până la 35 %
Product Height (mm)	848 mm	Duritatea maximă a apei	90°FH; 50°DH
Comenzi	Electronic	Sistem de uscare	Uscarea naturală a condensatorului, cu sistem automat de deschidere a ușii Asistare Uscare la sfârșitul ciclului
Afișaj	Pornire întârziată, Indicatorul de timp al programului, Indicarea timpului până la finalizare	Tub material	Oțel inoxidabil
Programme graphics	Symbols	Filtru	Oțel inoxidabil
Indicator luminos de sare	Puțină	Element de încălzire ascuns	Da
Indicator de ajutor pentru clătire	Puțină	Balamale	Autoechilibrare cu balamale fixe
Indicator de progres	Da	Picioare reglabile	Doar pentru nivelare
Indicator de sfârșit de ciclu	Pe ecran, cu semnal acustic	Additional gaskets	Yes
Auto switch-off	Yes	Back cover	Yes, with covered counterweight
Sistem de spălare	Orbital	Depth of dishwasher with open door (mm)	1168 mm
Al treilea braț de pulverizare	Unică	Removable top	Yes
Dedurizator de apă	Cu setare electronică	Top cover	In plastic

Etichetă performanță/energie – Reg. 2019

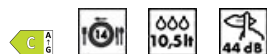

Clasa de eficiență energetică	C	Durata programului	4:00 h:min
Consumul de energie [la 100 de cicluri, pe baza programului eco]	75 kWh	Emisii de zgomot transmis prin aer	44 dB(A) re 1 pW
Capacitate nominală (ps)	14	Clasa emisiilor de zgomot transmis prin aer	B
Consumul de apă [per ciclu]	10,5 litres	Indice de eficiență energetică (IEE)	43,9

Conexiune electrică

Putere conectată	1950 W	Tipul de conexiune	Monofazat
Curent	10 A	Lungimea cablului de alimentare	150 cm
Tensiune	220-240 V	Ștecher	(F; E) Schuko
Frecvență (Hz)	50 Hz		

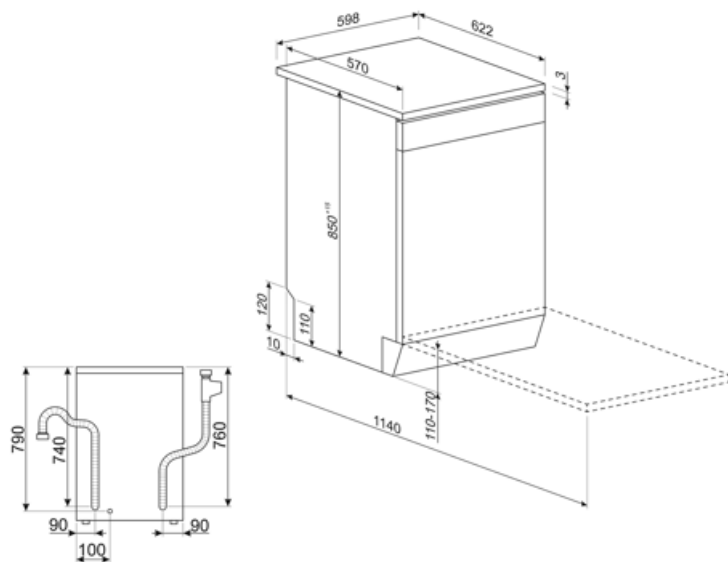

Compatible Accessories

KITINC

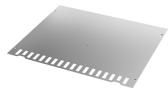





















O bară de oțel montată în partea de sus va bloca mașina de spălat vase în partea de sus.

KITPLV2



Extensie kit pentru mașină de spălat vase și mașină de spălat: lungime mt. 2

Symbols glossary

	<p>Senzorul Aquatest este un senzor electronic care măsoară gradul de transparentă a apei la sfârșitul fazei inițiale de înmuiere. În funcție de valorile măsurate, senzorul setează cel mai potrivit program, obținând astfel cele mai bune rezultate de spălare cu cantitatea minimă de apă.</p>		<p>Clasa de eficiență energetică C</p>
	<p>Temporizator de întârziere: Opțiunea de a amâna începerea programului dorit cu până la 24 de ore pentru a programa mașina de spălat vase să funcționeze la ora dorită.</p>		<p>Afișaj cu LED-uri: pentru a afișa programele, funcțiile și opțiunile selectate și timpul până la sfârșitul ciclului.</p>
	<p>Nivelul de zgomot: Izolarea excelentă și dispozitivele speciale mențin zgomotul la un nivel minim.</p>		<p>Sistemul de spălare orbital distribuie apa uniform în întreaga cavitate a mașinii de spălat vase de 60 cm, direcționând apa cu precizie pentru a asigura o spălare excelentă.</p>
	<p>Eco: Eco, acest program de spălare economică utilizează o cantitate mică de apă și energie pentru a oferi cea mai ecologică opțiune de curățare.</p>		<p>Un program rapid, potrivit pentru spălarea unei încărcături cu grad de murdărire redus.</p>
	<p>Ciclu de spălare rapidă: pentru încărcături amestecate cu grad normal de murdărire, cum ar fi vase și tigăi, chiar și cu reziduuri uscate. Vasele sunt spălate și uscate în 60 de minute.</p>		<p>Mix: Programul Mix este potrivit pentru vase mixte și oale și tigăi de zi cu zi, fără nici o incrustație specială.</p>
	<p>Program de înmuiere: Programul de înmuiere asigură o clătire pentru a preveni uscarea murdăriei.</p>		<p>14 setări de locație: Numărul de setări ale locației.</p>
	<p>Acquastop total: În plus față de protecția Acquastop parțială prezentă în toate mașinile de spălat vase Smeg, unele modele au un dispozitiv electronic montat pe furtunul de admisie a apei, care monitorizează nivelurile de apă din mașină, detectează scurgerile din furtun și oprește imediat alimentarea cu apă atunci când este necesar.</p>		<p>Sistemul economisire apă asigură cele mai bune rezultate de spălare, cu un consum minim de apă, în funcție de modelul de mașină de spălat vase.</p>
	<p>Ciclu de spălare pentru încărcături mixte cu grad de murdărire normal, cum ar fi vase și tigăi, chiar și cu reziduuri uscate. Când este selectat acest program, mașina de spălat vase recunoaște tipul de murdărie și reglează automat parametrii de spălare, după caz.</p>		<p>Această opțiune asigură o îngrijire specială pentru o încărcătură delicată. Împiedică schimbările rapide ale temperaturii de spălare a programului selectat și le reduce la 4</p>
	<p>Program potrivit pentru spălarea și uscarea articolelor foarte murdare, cu reziduuri întărite.</p>		<p>Opțiune care îmbunătățește rezultatele de spălare ale programului selectat. Aceasta crește temperatura și durata spălării.</p>
	<p>Opțiune care oferă rezultate mai bune de curățare prin menținerea temperaturii între 65 și 70 °C timp de cel puțin 10 minute în timpul ultimei faze de clătire.</p>		<p>Activitatea de îmbunătățire continuă a permis crearea celei de-a doua generații a motorului inverterului 2.0, caracterizată de o mai mare eficiență și durabilitate în timp, care permite performanțe foarte ridicate și un consum de energie și un nivel de zgomot mai mici.</p>

