

LVS344BQX



Produktfamilie	Opvaskemaskiner
Kommerciel bredde	60 cm
Kommerciel højde	85 cm
Installation	Fritstående
Antal kurve	3, FlexiDuo
Motor	Inverter 2.0
EAN-kode	8017709307264



Programmer



Antal programmer	10+1	Auto sensor 45-65	Ja
Vasketemperaturer	38, 45, 50, 55, 65, 70, 75 °C	Blandet	Ja
Iblødsætning	Ja	Stille (-2 dB)	Ja
Ekspres 27'	Ja	Intens	Ja
Krystal	Ja	Selvrens	Ja
Fuld ekspres - 60 minutter	Ja	Hygiejne 99,9%	Ja
ØKO	Ja		

Valgmuligheder



Dry Assist + tilvalg	Ja	Varieret fordeling valg af 1/2 fyldt FlexiZone	Ja
Forsinkelsestimer, tilvalg	Op til 24 timer	Specielle programmer tilvalg	Ja

Kurve



Farve på kurv	Grå	Øverste kurv med EasyGlide System	Ja
Farve på kurvedele	Grå		
Håndtag	På øverste og nederste kurv		

Øvre kurv	Med 3 sammenklappelige stativer	Største tallerken, der kan sættes i den øverste kurv	19,0 cm
Glasholder	Ja	Nedre kurv	Med fire sammenklappelige stativer
Højdejustering af den øverste kurv	På tre vandrette niveauer	Nedre kurv med anti-dryp-indsatser	Ja
		Største tallerken, der kan sættes i den nederste kurv	30,0 cm
		Farve, indre komponenter	Grøn

Tekniske egenskaber



Bredde (mm)	598 mm	Turbiditetssensor	Ja
Dybde (mm)	600 mm	Aquatest	
Displaytype	LED (ekstern)	Beskyttelsessystem mod oversvømmelse	Total Aquastop
Produkt højde (mm)	848 mm	Vandtilførsel	Enkelt, koldt/varmt vand maks. 60 °C - energibesparende med varmt vand op til 35 %
Betjeninger	Elektronisk	Maks. vandhårdhed	100°FH;58°dH
Display	Forsinket start, Visning af programtid, Visning af tid til slut	Tørresystem	Naturlig kondensstørring med Dry Assist automatisk lågeåbningssystem ved slutningen af programmet
Programgrafik	Symboler	Kar, materiale	Rustfrit stål
Salt indikatorlampe	Lys	Filter	Rustfrit stål
Indikator for afspændingsmiddel	Lys	Skjult varmeelement	Ja
Procesindikator	Ja	Hængsler	Selvbalancerende med fast støttepunkt
Slut på cyklus-indikator	På displayet, med lydsignal	Justerbare fødder	Kun til udjævning
Autosluk	Ja	Bagskjold	Yes, with covered counterweight
Vaskesystem	Planetarium	Dybde af opvaskemaskine med åben låge (mm)	1168 mm
Tredje spulearm	Enkelt	Aftagelig top	Ja, med KIT, ekstraudstyr
Blødgøringsmiddel	Med elektronisk indstilling	Topdæksel	I plast

Ydeevne / Energimærke - Reg. 2019



Energieffektivitetsklasse	B	Programmets varighed	4:25 h:min
Energiforbrug [pr. 100 cyklusser, baseret på eco-programmet]	64 kWh	Luftbåren akustisk støjemission	44 dB(A) re 1 pW
Nominel kapacitet (ps)	14	Luftbåren akustisk støjemissionsklasse	B
Vandforbrug [pr. cyklus]	9,0 litres		

Energieeffektivitetsindeks 37,8
(EEI)

Elektrisk tilslutning

Nominal effekt	1800 W
Nuværende	10 A
Spænding	220-240 V
Frekvens (Hz)	50 Hz

Type af forbindelse	Enkelt fase
Kabellængde	140 cm
Stik	(F;E) Schuko

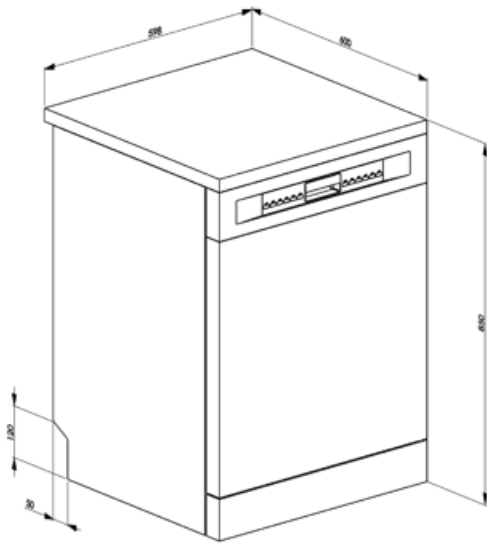

Compatible Accessories



KITGH

Kit glass holder. It has to be fitted on the first basket but only if there are foldable racks



KITINC





















en stålstang monteret på toppen blokerer opvaskemaskinen øverst.



KITPLV2

Kit extension for dishwasher and washing machine: lenght mt. 2

Symbols glossary

	<p>Aquatest-sensoren er en elektronisk sensor, der måler graden af vandgennemslagskraft i slutningen af den indledende iblødsætningsfase. Ud fra de målte værdier indstiller sensoren det bedst egnede program og opnår dermed de bedste vaskeresultater med den minimale mængde vand.</p>		<p>For at forbedre tørringen af service uden at efterlade pletter.</p>
	<p>Energieffektivitetsklasse B</p>		<p>Forsinkelsestimer: Mulighed for at udskyde starten af det ønskede program med op til 24 timer for at programmere opvaskemaskinen til at køre på det ønskede tidspunkt.</p>
	<p>LED-display: for at vise programmer, valgte funktioner og valgmuligheder og tid til slutningen af cyklussen.</p>		<p>Indstillingen Dry Assist + mulighed sikrer udover energibesparelser perfekt tørring af servicen ved automatisk at åbne lågen ved vaskens afslutningscyklus.</p>
	<p>EasyGlide: Praktisk EasyGlide-system til nem aflæsning af apparatet, der giver maksimal fleksibilitet i maskinens belastning.</p>		<p>FlexiDuo: FlexiDuo 3. bestikkurv giver dig mulighed for at arrangere bestik eller små kopper, slev eller omfangsrige redskaber, som du ønsker: den består af to separate og bevægelige moduler.</p>
	<p>FlexiZone: Halv belastning flexizone giver dig mulighed for at vaske en reduceret last, der sparer energi, vand og tid, og der er ingen begrænsninger for, hvor enhederne er placeret.</p>		
	<p>Arbejdet med løbende forbedringer har muliggjort oprettelsen af anden generation af Inverter -motoren 2.0, kendetegnet ved større effektivitet og holdbarhed over tid, hvilket muliggør meget høj ydelse og et lavere energiforbrug og støjniveau.</p>		<p>Støjniveau: Fremragende isolering og specielle enheder holder støj på et minimum.</p>
	<p>Støjniveau: Fremragende isolering og specielle enheder holder støj på et minimum.</p>		<p>Planetarium vaskesystemet, med høje omdrejninger pr. minut, garanterer fuldstændig dækning af tanken, takket være den samtidige rotation af base og sprøjter, og fremragende vaskeresultater.</p>
	<p>Auto 45°- 65°: Det automatiske program regulerer længden af en cyklus afhængigt af behovet for forvask og antallet af skylninger.</p>		<p>Crystals: Crystals-programmet er dedikeret til delikat service som glas og porcelæn.</p>
	<p>Eco: Eco, dette økonomiske vaskeprogram bruger en lille mængde vand og energi for at give den mest miljøvenlige rengøringsmulighed.</p>		<p>Hurtig vaskecyklus til normalt snavsede blandede belastninger såsom fade og gryder, selv med indtørrede rester. Service vaskes og tørres på 60 minutter.</p>
	<p>Mix: Mix-programmet er velegnet til blandet service og hverdagsgryder og pander, uden nogen særlig belægning.</p>		<p>Opvaskemaskinens rengøringscyklus. Cyklussen skal startes med maskinen tom, uden tallerkener. Det anbefales at køre programmet hver 2-3 måned ved hjælp af specielle opvaskemaskiner.</p>



lblødsætningsprogram:
lblødsætningsprogrammet skyller for at forhindre, at snavs tørrer ud.



Express 27': Express 27'-programmet er en hurtig vask ved lave temperaturer til let snavset service.



Ultraren: Ultraren-indstillingen udfører en sidste skylning ved en høj temperatur på 70 °C, hvorved næsten alle bakterier elimineres.



14 stedindstilling: Antal af stedindstillinger.



Total Acquastop: Ud over den delvise Acquastop-beskyttelse, der findes i alle Smeg opvaskemaskiner, har nogle modeller et elektronisk udstyr monteret på vandindtagsslangen, som overvåger vandstanden i maskinen, registrerer lækager i slangen og slukker vandforsyningen straks når det er nødvendigt.



WaterSave System sikrer de bedste vaskeresultater med et minimalt vandforbrug afhængigt af opvaskemaskinemodel.



SILENT: Vaskecyklus egnet til normalt snavset service, selv med indtørrede rester. Sikrer maksimal støjreduktion og er derfor ideel, hvis man ønsker at køre den om natten.



Giver dig mulighed for at aktivere yderligere programmer, når valgt sammen med hvilken som helst vaskecyklus. Efter at have valgt den ønskede vaskecyklus, tryk på knappen (



HYGIEJNE 99,9% Højtemperatur vaskeprogram. 75° skylningen garanterer fjernelse af 99,9% af bakterier og bakterier.