

# LVS344BQX



<b>Famille</b>	Lave-vaisselle
<b>Largeur commerciale</b>	60 cm
<b>Hauteur commerciale</b>	85 cm
<b>Type d'installation</b>	Pose-libre
<b>Nombre de paniers</b>	3, FlexiDuo
<b>Moteur</b>	Inverter 2.0
<b>Code EAN</b>	8017709307264



## Programmes



<b>Nombre de programmes</b>	10+1	<b>Auto 45°-65°</b>	oui
<b>Températures de lavage</b>	38, 45, 50, 55, 65, 70, 75 °C	<b>Mixte</b>	oui
<b>Trempage</b>	oui	<b>Silence (-2 dB)</b>	oui
<b>Rapide 27 min</b>	oui	<b>Intensif</b>	oui
<b>Verres</b>	oui	<b>Autonettoyant</b>	oui
<b>Programme 1 heure</b>	oui	<b>Hygiène 99,9%</b>	oui
<b>ECO</b>	oui		

## Options



<b>Dry Assist + option</b>	oui	<b>Option 1/2 charge distribuée FlexiZone</b>	oui
<b>Option départ différé</b>	Jusqu'à 24 heures, avec trempage automatique	<b>Option programmes spéciaux</b>	oui

## Paniers



<b>Couleur des paniers</b>	Gris	<b>Panier supérieur coulissement facile EasyGlide</b>	oui
<b>Couleur des supports des paniers</b>	Gris		
<b>Poignée</b>	Panier supérieur et inférieur		
<b>Panier supérieur</b>	Avec 3 inserts abattables		
<b>Support pour verres</b>	oui		

<b>Panier supérieur réglable en hauteur</b>	Sur trois niveaux	<b>Dimensions maximales des plats à charger sur le panier supérieur</b>	19,0 cm
		<b>Panier inférieur</b>	Avec 4 picots rabattables
		<b>Insert casse gouttes dans le panier inférieur</b>	oui
		<b>Dimensions maximales des plats à charger sur le panier inférieur</b>	30,0 cm
		<b>Couleur des supports internes</b>	Vert

## Technologie



<b>Largeur du produit</b>	598 mm	<b>Capteur optique Aquatest</b>	oui
<b>Profondeur du produit</b>	600 mm	<b>Système de sécurité dégâts des eaux</b>	Stop-Aqua total
<b>Type d'afficheur</b>	LED (externe)	<b>Alimentation d'eau</b>	Simple; eau froide/chaude Max 60°C - économie d'énergie avec eau chaude jusqu'à 35%
<b>Hauteur du produit</b>	848 mm	<b>Dureté maximale de l'eau</b>	100°FH;58°DH
<b>Commandes</b>	Électronique	<b>Système de séchage</b>	Séchage naturel par condensation, avec Dry Assist + système d'ouverture automatique de la porte en fin de cycle
<b>Afficheur</b>	Programmation départ différé, Indication durée du programme, Indication temps résiduel	<b>Matériau de la cuve</b>	Inox
<b>Pictogrammes des programmes</b>	Symboles	<b>Filtre</b>	Inox
<b>Voyant de sel</b>	Témoin	<b>Élément chauffant hors cuve</b>	oui
<b>Voyant de liquide de rinçage</b>	Témoin	<b>Charnières</b>	Charnières équilibrées à pivot fixe
<b>Indicateur de déroulement programme</b>	oui	<b>Pieds réglables</b>	Pour simple mise à niveau
<b>Indicateur de fin de cycle</b>	Afficheur, avec signal sonore	<b>Panneau arrière</b>	Oui, avec un contrepoids couvert
<b>Auto switch-off</b>	oui	<b>Profondeur du lave-vaisselle porte ouverte (mm)</b>	1168 mm
<b>Système de lavage</b>	Planétaire	<b>Top amovible</b>	Oui, avec KIT en option
<b>Douchette d'aspersion</b>	Simple	<b>Top</b>	En plastique
<b>Adoucisseur d'eau</b>	Avec réglage électronique		

## Performance / Etiquette énergétique - Reg. 2019

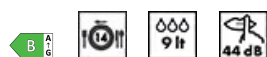

<b>Classe énergétique (Cycle de lavage)</b>	B	<b>Durée du programme</b>	4:25 h:min
		<b>Niveau sonore</b>	44 dB(A) re 1 pW
		<b>Classe d'émissions acoustiques dans l'air</b>	B

**Consommation d'énergie [pour 100 cycles, sur la base du programme Eco]** 64 kWh

**Capacité certifiée (couverts)** 14

**Consommation d'eau [par cycle]** 9,0 litres

**Indice d'efficacité énergétique (EEI) (cycle de lavage)** 37,8

## Raccordement électrique

**Puissance nominale (W)** 1800 W  
**Intensité** 10 A  
**Tension** 220-240 V  
**Fréquence** 50 Hz

**Type de connexion** Monophasé  
**Longueur du câble d'alimentation** 140 cm  
**Type de prise** (F;E) Schuko

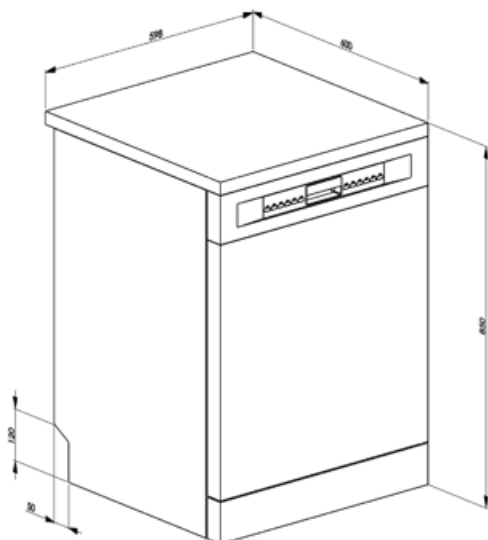

---

## Accessoires Compatibles

---

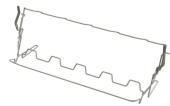

### KITGH

Kit supports pour verres à pieds, à placer dans le panier inférieur. Compatible avec les modèles avec supports abattables dans le panier inférieur.

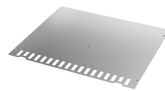

### KITINC

Une barre d'acier fixée sur le dessus bloquera le lave-vaisselle en haut.



### KITPLV2

kit d'extension pour lave-vaisselle et lave-linge : longueur 2 m.

## Symbols glossary



**Aquatest** : Le capteur Aquatest est un capteur optique qui mesure le degré de transparence de l'eau à la fin de la phase initiale de trempage. Sur la base des valeurs mesurées, le capteur règle le programme le plus approprié, pour utiliser uniquement la quantité d'eau nécessaire, tout en garantissant la meilleure efficacité de lavage.



**Classe énergétique B**



**Afficheur LED** : Pour optimiser les performances et simplifier au maximum l'utilisation de l'appareil, certaines machines à laver et certains réfrigérateurs sont équipés d'un afficheur LED qui permet de visualiser l'état de fonctionnement du produit.



**EasyGlide** : Le système EasyGlide sur le panier supérieur améliore son coulissement et facilite les opérations d'extraction.



**FlexiZone 1/2** : Pour des lavages à chargement réduit, la 1/2 charge FlexiZone permet d'entreposer la vaisselle comme d'habitude dans les deux paniers.



Le niveau sonore silencieux est atteint grâce à une excellente isolation et à des dispositifs spéciaux, conçus spécifiquement pour absorber le bruit généré pendant le fonctionnement du lave-vaisselle. Dans la gamme il y a des modèles avec différents niveaux sonores.



**Auto 45°- 65°** : Le programme Auto 45°-65° est conçu pour la vaisselle normalement sale. Grâce à l'action automatique du capteur Aquatest, il optimise les principaux paramètres de lavage tels que le temps, la température et la charge en eau.



**Eco** : Le programme Eco est adapté au lavage de la vaisselle normalement sale. L'utilisation du programme Eco vous garantit les meilleures performances en termes de l'efficacité énergétique.



**Inserts casse-goutte** : Les inserts casse-goutte, fournis dans le panier inférieur, améliorent les résultats de séchage, évitant ainsi l'accumulation de gouttes entre la vaisselle et le panier.



**Départ différé** : Avec l'option Départ différé il est possible de retarder jusqu'à 24 heures le démarrage du programme souhaité afin de programmer le fonctionnement du lave-vaisselle dans la période souhaitée (par ex. la nuit). Lorsque la porte est fermée, le lave-vaisselle effectue un trempage à l'issue duquel le "retard de programme" réglé est activé.



L'option Dry Assist +, en plus d'économiser l'énergie, assure un séchage parfait de la vaisselle en ouvrant automatiquement la porte à la fin du lavage



**Panier Flexi Duo** : Un troisième panier est composé de deux modules : le 1er peut coulisser sous le 2e pour libérer l'espace afin de charger des casseroles ou des verres à pied.



Le niveau sonore silencieux est atteint grâce à une excellente isolation et à des dispositifs spéciaux, conçus spécifiquement pour absorber le bruit généré pendant le fonctionnement du lave-vaisselle. Dans la gamme il y a des modèles avec différents niveaux sonores.















**Système Planétaire** : Le nouveau système de lavage Planétaire, breveté Smeg, garantit une couverture complète de la cuve, grâce à la double rotation simultanée du bras qui distribue l'eau de manière capillaire, pour de la vaisselle lavée à la perfection.



Le programme Verres est dédié à la vaisselle délicate comme les verres et la porcelaine.



**Normal** : Le programme Normal est adapté à vaisselle et aux casseroles d'usage quotidien, sans encrassement particulier.

-  **Trempeage** : Le programme de trempage est conçu pour prélever les casseroles et les poêles à froid, en attendant un lavage plus poussé.
-  **Ultraclean** : Le programme Ultraclean, qui se termine par un rinçage antibactérien à 70°C, assure une action bactéricide supplémentaire et un nettoyage en profondeur de la vaisselle.
-  **Système Stop Aqua total** : Le dispositif prévient les dégâts des eaux grâce à un micro-interrupteur placé sous la cuve, qui bloque instantanément l'entrée de l'eau dans la machine. Une sécurité supplémentaire est garantie par une électrovanne intégrée dans le tuyau d'alimentation coupant l'eau au robinet.
-  **Programme 1 heure** : pour les charges mixtes normalement sales comme la vaisselle et les casseroles, même avec des résidus séchés. La vaisselle est lavée et séchée en 60 minutes.
-  **Cycle de lavage adapté à la vaisselle** normalement sale, même avec des résidus séchés. Il assure une réduction maximale du niveau sonore.
-  **HYGIÈNE 99,9 %** : Programme de lavage à haute température. Le rinçage à 75° garantit l'élimination de 99,9 % des germes et des bactéries, ce qui le rend idéal pour la désinfection.
-  **Rapide 27 minutes** : En sélectionnant l'option Rapide 27 minutes, vous pouvez laver rapidement la vaisselle légèrement sale immédiatement après utilisation.
-  **14 couverts** : La gamme Smeg comprend des lave-vaisselle d'une capacité de 7, 10, 12, 13, 14 et 15 couverts selon le modèle.
-  **Watersave** : C'est un système de gestion de l'eau qui, en garantissant les meilleurs résultats de lavage et la consommation d'énergie la plus faible, vous permet de laver une pleine charge avec seulement 9 litres d'eau.
-  **Cycle de nettoyage du lave-vaisselle**. Le cycle doit être lancé lorsque la machine est vide, sans vaisselle. Il est recommandé de lancer le programme tous les 2 ou 3 mois, en utilisant des détergents spéciaux pour lave-vaisselle.
-  **Permet d'activer des programmes supplémentaires** lorsqu'ils sont sélectionnés en même temps que n'importe quel cycle de lavage. Après avoir sélectionné le cycle de lavage souhaité, appuyez sur le bouton
-  **Le travail visant à l'amélioration continue** a permis la création de la deuxième génération du moteur Inverter 2.0, caractérisé par une plus grande efficacité et durabilité dans le temps, ce qui permet des performances très élevées et une consommation d'énergie et un niveau sonore réduits.