

LVS344BQX



Termékcsalád	Mosogatógépek
Névleges szélesség	60 cm
Névleges magasság	85 cm
Üzembe helyezés	Szabadon álló
Kosarak száma	3, FlexiDuo
Motor	Inverter 2.0
EAN kód	8017709307264



Programok



Programok száma	10+1	Auto szenzor 45-65	Igen
Mosási hőmérsékletek	38, 45, 50, 55, 65, 70, 75 °C	Keverés	Igen
Áztatás	Igen	Csendes (-2 dB)	Igen
Expressz 27'	Igen	Intenzív	Igen
Crystal	Igen	Öntisztító	Igen
Teljes expressz – 60 perc	Igen	Higiénikus 99,9%	Igen
ECO	Igen		

Opciók



Dry Assist+ opció	Igen	1/2 töltet FlexiZone opció	Igen
Késleltetési idő opció	akár 24 óra	Speciális programok opció	Igen

Kosarak



Kosár színe	Szürke	Felső kosár EasyGlide rendszerrel	Igen
Kosár összetevőinek színe	Szürke		

Fogantyú	Műanyag a felső és az alsó kosáron	A felső kosár legnagyobb berakható edénye	19,0 cm
Felső kosár Üvegtartó	3 összehajtható ráccsal	Alsó kosár	4 összehajtható ráccsal
A felső kosár magasságának beállítása	Igen Három szinten (5 cm)	Alsó kosár csepegésgátló betétekkel	Igen
		A legnagyobb berakható edény az alsó kosárba	30,0 cm
		Színes belső komponensek	Zöld

MŰSZAKI JELLEMZŐK



Termék szélesség (mm)	598 mm	Zavarosság érzékelő	Igen
Termék mélység (mm)	600 mm	Aquatest	
Megjelenítési típus	LED (külső)	Elárasztásvédelmi rendszer	Total Acquastop
Termék magasság (mm)	848 mm	Vízellátás	Szimpla; hideg/meleg víz max. 60°C - akár 35% -os energiamegtakarítás meleg vízzel
Ellenőrző elemek	Elektronikus	Max. vízkeménység	100°FH;58°dH
Kijelző	Késleltetett indítás, Program időjelzője, A befejezésig hátralévő idő kijelzése	Szárítórendszer	Természetes kondenzációs szárítás, Dry Assist + automatikus ajtónyitó rendszer a ciklus végén
Programme graphics	Symbols	Cső anyaga	Rozsdamentes acél
Só jelzőfény	Világítás	Szűrő	Rozsdamentes acél
Öblítőszer visszajelző	Világítás	Rejtett fűtőelem	Igen
Folyamatjelző	Igen	Sarokvas	Önkiegyensúlyozó, rögzített zsanérokkal
Ciklus vége jelzés	Kijelzőn, hangjelzéssel	Állítható láb	Csak szintezéshez
Automatikus kikapcsolás	Igen	Back cover	Yes, with covered counterweight
Mosórendszer	Planetárium	Depth of dishwasher with open door (mm)	1168 mm
Harmadik szórókar	Egyedülálló vagyok	Removable top	Yes, with optional KIT
Vízlágyító	Elektronikus beállítással	Top cover	In plastic

Teljesítmény / Energiacímke – 2019-es rendelet

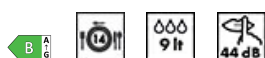

Energiahatékonysági osztály	B	Program időtartama	4:25 h:min
Energiafogyasztás [100 ciklusonként, az eco program alapján]	64 kWh	Levegőben terjedő akusztikus zajkibocsátás	44 dB(A) re 1 pW
Névleges kapacitás (ps)	14		

Vízfogyasztás
[ciklusonként]

9,0 litres

Levegőben terjedő
akusztikus
zajkibocsátási osztály

B

Energiahatékonysági
mutató (EEI)

37,8

Elektromos csatlakozás

Csatlakoztatott
áramforrás

1800 W

A kapcsolat típusa

Egyfázisú (pl. motor)

Áramerősség

10 A

Tápkábel hossza

140 cm

Feszültség

220-240 V

Csatlakozódugó

(F;E) Schuko

Frekvencia (Hz)

50 Hz

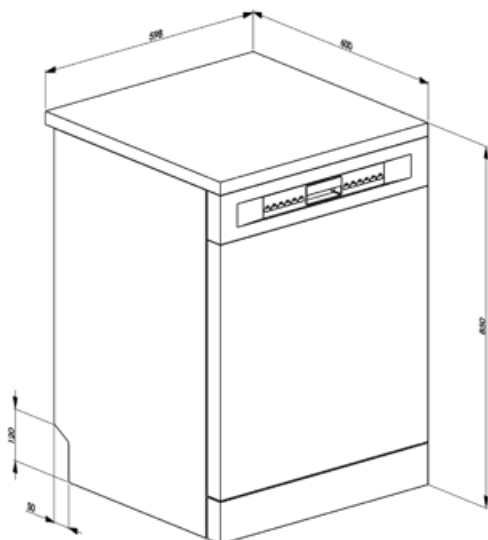

Compatible Accessories

KITGH



Üvegtartó készlet. Az első kosárra kell felszerelni, de csak akkor, ha vannak összehajtható állványok

KITINC

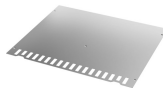





















KITPLV2



Hosszabbítókészlet mosogatógéphez és mosógéphez: hossz méterben 2

Symbols glossary

	<p>Az Aquatest egy elektronikus érzékelő, amely a kezdeti áztatási fázis végén méri a víz átlátszóságának fokát. A mért értékek alapján az érzékelő beállítja a legmegfelelőbb programot, így a lehető legjobb mosási eredményt éri el, minimális vízmennyiség mellett.</p>		<p>Az edények jobb szárítása, foltok hátrahagyása nélkül.</p>
	<p>Késleltető időzítő: Lehetőség van a kívánt program elindításának legfeljebb 24 órával történő elhalasztására, hogy a mosogatógépet a kívánt időpontra programozza.</p>		<p>LED kijelző: a kiválasztott programok, funkciók és opciók, valamint a ciklus végéig eltelt idő megjelenítése.</p>
	<p>EasyGlide: Kényelmes EasyGlide rendszer a készülék könnyű kikapcsolásához, amely lehetővé teszi a gép maximálisan rugalmas kihasználását.</p>		<p>FlexiDuo: A FlexiDuo 3. evőeszközösár lehetővé teszi az evőeszközök vagy kis csészék, merőkanálok vagy terjedelmes edények tetszés szerinti elrendezését: két különálló és mozgatható modulból áll.</p>
	<p>FlexiZone: A ½ terheléses flexizóna lehetővé teszi az energia-, víz- és időtakarékos mosogatást féltöltet esetén, és nincsenek korlátozások az edények elhelyezésére vonatkozóan.</p>		<p>Zajszint: A kiváló szigetelés és a speciális eszközök minimálisan csökkentik a zajszintet.</p>
	<p>Zajszint: A kiváló szigetelés és a speciális eszközök minimálisan csökkentik a zajszintet.</p>		<p>A Planetárium mosórendszer a kiváló mosogatási eredmények érdekében nagy fordulatszámmal garantálja a gép belsejének teljes lefedettségét, mivel az alap és a permetezők egyidejűleg forognak.</p>
	<p>Automatikus 45°–65°: Az automatikus program szabályozza a ciklus hosszát az előmosás szükségességétől és a szükséges öblítések számától függően.</p>		<p>Kristály: A Kristály program kényes edényekhez használható, mint a poharak és a porcelán.</p>
	<p>Eco Eco, ez a gazdaságos mosási program kis mennyiségű vizet és energiát használ fel annak érdekében, hogy a lehető legkörnyezetbarátabb tisztítási lehetőséget biztosítsa.</p>		<p>Mix: A Mix program a vegyes edények és a mindennapos edények és serpenyők mosogatására alkalmas, különösebb ráragadt szennyeződés nélkül.</p>
	<p>Áztatási program: A áztatási program öblítéssel akadályozza meg a szennyeződés kiszáradását.</p>		<p>Expressz 27': Az Expressz 27' program egy gyors mosogatási ciklus alacsony hőmérsékleten, enyhén szennyezett edények esetén.</p>
	<p>Ultratiszta: Az Ultratiszta opció egy végső öblítést hajt végre 70°C-os hőmérsékleten, gyakorlatilag minden baktériumot eltávolítva.</p>		<p>14 teríték: Terítékek száma.</p>
	<p>Total Acquastop: Az összes Smeg mosogatógépben megtalálható részleges Acquastop-védelem mellett egyes modellek a vízfelvételi tömlőre szerelt elektronikus eszközzel rendelkeznek, amely figyel a gépben lévő vízszintet, észleli a tömlő szivárgását, és szükség esetén azonnal kikapcsolja a vízellátást.</p>		<p>A víztakarékos rendszer a mosogatógép modelljétől függően a legjobb mosási eredményt biztosítja minimális vízfogyasztás mellett.</p>

60
min

Gyors mosási ciklus: normál mértékben szennyezett vegyes töltet, például edények és serpenyők esetén, még rászáradt maradványokkal is. Az edényeket 60 perc alatt elmosogatja és megszártja.



Halk: Szokásos mértékben szennyezett edények mosogatására alkalmas ciklus, még rászáradt maradványokkal is. Maximális zajcsökkentést biztosít, ezért éjszakai mosogatóshoz ideális.



A Dry Assist + opció az energiatakarékosság mellett az edények tökéletes szárítását is biztosítja azáltal, hogy a mosogatási ciklus végén automatikusan kinyitja az ajtót.



HIGIÉNIA 99,9% Magas hőmérsékletű mosási program. A 75°-os öblítés garantálja a patogének és baktériumok 99,9%-os eltávolítását.



Mosogatógép tisztítási ciklus. A ciklust üres géppel, edények nélkül kell elindítani. Javasoljuk, hogy 2-3 havonta futtassa a programot speciális mosogatószerekkel.



Lehetővé teszi további programok engedélyezését, ha bármilyen mosási ciklussal együtt van kiválasztva. Miután kiválasztotta a kívánt mosási ciklust, nyomja meg a (



B energiahatékonysági osztály



A folyamatos fejlesztésre irányuló munka lehetővé tette a nagyobb hatékonysággal és hosszú távú tartóssággal jellemzett második generációs inverter motor 2.0 megalkotását, ami nagyon nagy teljesítményt, valamint alacsonyabb energiafogyasztást és zajszintet tesz lehetővé.

