

LVS344BQX



Familia de produse	Mașini de spălat vase
Lățime comercială	60 cm
Înălțime comercială	85 cm
Instalare	Autonom
Nr. coșuri	3, cu al treilea coș FlexiDuo
Motor	Invertor 2.0
Cod EAN	8017709307264



Programe



N. de programe	10+1	Senzor automat 45-65	Da
Temperaturi de spălare	38, 45, 50, 55, 65, 70, 75 °C	Amestec	Da
Uscare	Da	Liniește (-2 dB)	Da
Expres 27'	Da	Intens	Da
Cristal	Da	Auto curățare	Da
Expres Complet – 60 minute	Da	Igienă 99,9 %	Da
ECO	Da		

Opțiuni



Opțiunea Asistare Uscare+	Da	Opțiunea 1/2 încărcare ZonăFlexi	Da
Opțiune Temporizator întârziere	Până la 24 ore	Opțiune programe speciale	Da

Coșuri



Culoare coș	Gri	Coș superior cu sistem Glisare Ușoară	Da
Culoare componente coș	Gri		
Mâner	În plastic pe coșul superior și inferior		

Coș Superior	Cu 3 rafturi pliabile	Cel mai mare vas încărcabil în coșul superior	19,0 cm
Suport de sticlă	Da		
Reglarea înălțimii coșului superior	Pe trei niveluri		
		Coș Inferior	Cu 4 rafturi pliabile
		Coș inferior cu inserții anti-scurgere	Da
		Cel mai mare vas încărcabil în coșul inferior	30,0 cm
		Componente interioare color	Verde

Caracteristici tehnice



Width (mm)	598 mm	Senzor turbiditate	Da
Depth (mm)	600 mm	Aquatest	
Tip afișaj	LED (extern)	Sistem de protecție împotriva inundațiilor	Acquastop total
Product Height (mm)	848 mm	Alimentare cu apă	Mono; apă rece/caldă max. 60 °C – economie de energie cu apă caldă de până la 35 %
Comenzi	Electronic	Duritatea maximă a apei	100°FH;58°dH
Afișaj	Pornire întârziată, Indicatorul de timp al programului, Indicare timpului până la finalizare	Sistem de uscare	Uscare naturală cu condensator, cu sistem automat de deschidere a ușii Asistare Uscare+ la sfârșitul ciclului
Programme graphics	Symbols	Tub material	Oțel inoxidabil
Indicator luminos de sare	Puțină	Filtru	Oțel inoxidabil
Indicator de ajutor pentru clătire	Puțină	Element de încălzire ascuns	Da
Indicator de progres	Da	Balamale	Autoechilibrare cu balamale fixe
Indicator de sfârșit de ciclu	Pe ecran, cu semnal acustic	Picioare reglabile	Doar pentru nivelare
Auto switch-off	Yes	Additional gaskets	No
Sistem de spălare	Planetariu	Back cover	Yes, with covered counterweight
Al treilea braț de pulverizare	Unică	Depth of dishwasher with open door (mm)	1168 mm
Dedurizator de apă	Cu setare electronică	Removable top	Yes, with optional KIT
		Top cover	In plastic

Etichetă performanță/energie – Reg. 2019

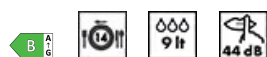

Clasa de eficiență energetică	B	Durata programului	4:25 h:min
		Emisii de zgomot transmis prin aer	44 dB(A) re 1 pW

Consumul de energie [la 100 de cicluri, pe baza programului eco]

64 kWh

Capacitate nominală (ps)

14

Consumul de apă [per ciclu]

9,0 litres

Clasa emisiilor de zgomot transmis prin aer

B

Indice de eficiență energetică (IEE)

37,8

Conexiune electrică

Putere conectată

1800 W

Curent

10 A

Tensiune

220-240 V

Frecvență (Hz)

50 Hz

Tipul de conexiune

Monofazat

Lungimea cablului de alimentare

140 cm

Ștecher

(F; E) Schuko

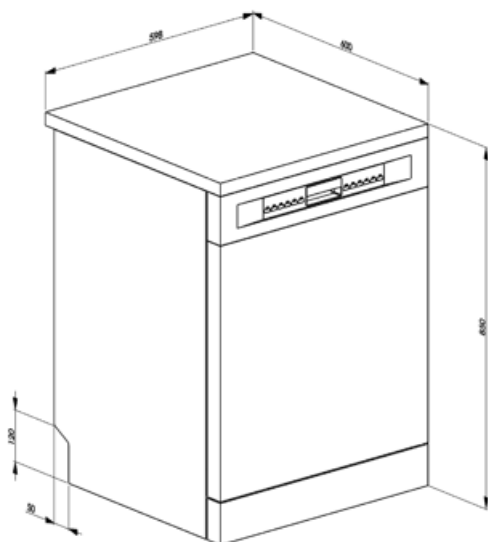

Compatible Accessories



KITGH

Suport de sticlă kit. Acesta trebuie montat pe primul coș, dar numai dacă există rafturi pliabile



KITINC





















O bară de oțel montată în partea de sus va bloca mașina de spălat vase în partea de sus.



KITPLV2

Extensie kit pentru mașină de spălat vase și mașină de spălat: lungime mt. 2

Symbols glossary

	Senzorul Aquatest este un senzor electronic care măsoară gradul de transparență a apei la sfârșitul fazei inițiale de înmuiere. În funcție de valorile măsurate, senzorul setează cel mai potrivit program, obținând astfel cele mai bune rezultate de spălare cu cantitatea minimă de apă.		Pentru a îmbunătăți uscarea vaselor fără a lăsa pete.
	Clasa de eficiență energetică B		Temporizator de întârziere: Opțiunea de a amâna începerea programului dorit cu până la 24 de ore pentru a programa mașina de spălat vase să funcționeze la ora dorită.
	Afișaj cu LED-uri: pentru a afișa programele, funcțiile și opțiunile selectate și timpul până la sfârșitul ciclului.		Opțiunea Dry Assist +, pe lângă faptul că economisește energie, asigură uscarea perfectă a vaselor prin deschiderea automată a ușii la sfârșitul ciclului de spălare.
	Glisare Ușoară: Sistem Glisare Ușoară convenabil pentru descărcarea ușoară a aparatului, care permite atingerea flexibilității maxime de încărcare a mașinii.		FlexiDuo: Coșul FlexiDuo pentru tacâmuri 3 vă permite să aranjați tacâmuri sau cupe mici, polonice sau ustensile voluminoase, după cum doriți: este format din două module separate și mobile.
	Zonă Flexi: Zona Flexi de încărcare 1/2 vă permite să spălați o cantitate redusă de energie, apă și timp și nu există restricții cu privire la locul în care sunt plasate articolele.		Nivelul de zgomot: Izolarea excelentă și dispozitivele speciale mențin zgomotul la un nivel minim.
	Nivelul de zgomot: Izolarea excelentă și dispozitivele speciale mențin zgomotul la un nivel minim.		Sistemul de spălare Planetarium, cu rotații mari pe minut, garantează acoperirea completă a rezervorului, datorită rotației simultane a bazei și a pulverizatoarelor și a rezultatelor excelente de spălare.
	Auto 45°-65°: Programul automat reglează lungimea unui ciclu în funcție de necesitatea unei spălări prealabile și de numărul de clătiri necesare.		Cristale: Programul Cristale este dedicat mâncărilor delicate, cum ar fi paharele și porțelanul.
	Eco: Eco, acest program de spălare economică utilizează o cantitate mică de apă și energie pentru a oferi cea mai ecologică opțiune de curățare.		Mix: Programul Mix este potrivit pentru vase mixte și oale și tigăi de zi cu zi, fără nici o incrustație specială.
	Program de înmuiere: Programul de înmuiere asigură o clătire pentru a preveni uscarea murdăriei.		Express 27': Programul Express 27' este un ciclu de spălare rapidă, la temperaturi scăzute, pentru vase ușor murdare.
	Ultracurat: Opțiunea Ultracurat efectuează o clătire finală la o temperatură ridicată de 70 °C, eliminând practic toate bacteriile.		14 setări de locație: Numărul de setări ale locației.



Acquastop total: În plus față de protecția Acquastop parțială prezentă în toate mașinile de spălat vase Smeg, unele modele au un dispozitiv electronic montat pe furtunul de admisie a apei, care monitorizează nivelurile de apă din mașină, detectează scurgerile din furtun și oprește imediat alimentarea cu apă atunci când este necesar.



Ciclu de spălare rapidă: pentru încărcături amestecate cu grad normal de murdărire, cum ar fi vase și tigăi, chiar și cu reziduuri uscate. Vasele sunt spălate și uscate în 60 de minute.



SILENȚIOS: Ciclu de spălare adecvat pentru vasele cu murdărie normală, chiar și cu reziduuri uscate. Asigură o reducere maximă a zgomotului și, prin urmare, este ideală dacă doriți să o rulați în timpul nopții.



IGIENĂ 99,9 % Program de spălare la temperatură ridicată. Clătirea la 75° garantează îndepărtarea a 99,9% din germeni și bacterii.



Sistemul economisire apă asigură cele mai bune rezultate de spălare, cu un consum minim de apă, în funcție de modelul de mașină de spălat vase.



Ciclu de curățare a mașinii de spălat vase. Ciclul trebuie să fie pornit cu mașina goală, fără vase. Se recomandă să rulați programul la fiecare 2-3 luni, folosind detergenți speciali pentru mașina de spălat vase.



Vă permite să activați programe suplimentare atunci când sunt selectate împreună cu orice ciclu de spălare. După selectarea ciclului de spălare necesar, apăsați butonul (



Activitatea de îmbunătățire continuă a permis crearea celei de-a doua generații a motorului inverterului 2.0, caracterizată de o mai mare eficiență și durabilitate în timp, care permite performanțe foarte ridicate și un consum de energie și un nivel de zgomot mai mici.