

LVS344PM



| | |
|-------------------|-------------------|
| Tuoteryhmä | Astianpesukone |
| Myyntileveys | 60 cm |
| Myyntikorkeus | 85 cm |
| Asennuksen tyyppi | Vapaasti seisova |
| Korien lkm | 3, FlexiDuo |
| Moottori | Inverterti 2.0 |
| Type | Semi professional |
| EAN-koodi | 8017709307356 |



Programs



| | | | |
|-----------------------------|-----------------------|---------------------|-------|
| Ohjelmien määrä | 10+1 | Autom. anturi 45–65 | Kyllä |
| Pesulämpötilat | 45, 50, 65, 70, 75 °C | Mix | Kyllä |
| Liotus | Kyllä | Teho | Kyllä |
| Lasit | Kyllä | Self clean | Kyllä |
| Full express - 60 minuuttia | Kyllä | Hygienia 99,9 % | Kyllä |
| ECO | Kyllä | Ultra Express | Kyllä |

Ammattilaistason ohjelmat



| | | | |
|-------------------|-------|------------------|-------|
| Huippunopea | Kyllä | Full Express PRO | Kyllä |
| Mix PRO | Kyllä | Crystal Pro | Kyllä |
| Intensiivinen Pro | Kyllä | | |

Vaihtoehdot

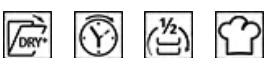

| | | | |
|---------------------|--|----------------------------|-------|
| Dry Assist+ valinta | Kyllä | FlexiZone-puolitäysi | Kyllä |
| Viiveajastus | Enintään 24 tuntia, automaattinen liotus | Vaihtoehto ammattikäyttöön | Kyllä |

Korit



| | | | |
|------------------------------|------------------------------|--|-------------------------|
| Korin väri | Harmaa | Liukukiskot | Kyllä |
| Korin osien väri | Harmaa | Suurin astia joka mahtuu yläkoriin | 19,0 cm |
| Kahva | Muovia,ruostumatonta terästä | Alakori | Neljä laskettavaa tukea |
| Ylemmässä korissa | 3 laskettavaa tukea | Alakorissa tippalukot | Kyllä |
| Lasipidike | Kyllä | Suurin astia, joka mahtuu alakoriin | 30,0 cm |
| Ylemmän korin korkeus | Kolmessa tasossa | Sisäosien väri | Sininen |

Tekniset ominaisuudet



| | | | |
|--|---|---|---|
| Leveys (mm) | 598 mm | Sameusanturi Aquatest | Kyllä |
| Syvyys (mm) | 600 mm | Tulvasuoja | Kokonais-Acquastop |
| Näytön tyyppi | LED-näyttö | Vesiletku | Yksi: kylmä/kuuma vesi, enintään 60 °C - kuumaa vettä käytettäessä energiaa säästyy jopa 35 % |
| Tuotteen korkeus (mm) | 850 mm | Maksimaallinen veden kovuus | 100°fH;58°dH |
| Coksicoallinen veden kovuus | Elektroninen | Kuivausjärjestelmä | Luonnollinen kondensoiva kuivaus, automaattinen Dry Assist -järjestelmä avaa oven jakson päätteeksi |
| Näyttö | Käynnistysviive, Ohjelman ajan ilmaisu, Jäljellä olevan ajan ilmaisin | Altaan materiaali | Ruostumaton teräs |
| Ohjelman graafinen kuvaus | Symbolit | Suodatin | Ruostumaton teräs |
| Suolan indikaattori | Valo | Piilotettu lämpöelementti | Kyllä |
| Huuhteluaineen lisäämistarpeen ilmaisin | Valo | Saranat | Itsetasapainottava, kiinteä tukipiste |
| Ohjelman etenemisen ilmaisin | Kyllä | Säädettävät jalat | Vain tasonsäätöä varten |
| Ohjelman päättymisen ilmaisin | Näytössä, äänimerkki | Takakansi | Kyllä |
| Automaattinen sammutus | Kyllä | Astianpesukoneen syvyys luukun ollessa auki (mm) | 1168 mm |
| Pesujärjestelmä | Planetaarinen | Irrotettava yläosa | Kyllä, lisävarustesarjan avulla |
| Kolmas pesuvarsi | Yksi | Yläkansi | Muovia |
| Vedenpehmentäjä | Elektroninen asetus | | |

Suorituskyky / energiamerkintä - as. 2019



| | | | |
|---|-------------|--------------------------------------|------------------|
| Energiatohokkuusluokka | C | Ohjelman kesto | 4:25 h:min |
| Energian kulutus [100 jaksolle eco-ohjelmalla] | 75 kWh | Äänitasot | 44 dB(A) re 1 pW |
| Nimelliskapasiteetti (ps) | 14 | Äänitason luokka | B |
| Veden kulutus [jaksolle] | 10,5 litres | Energiatohokkuusindeksi (EEI) | 43,8 |

Sähköliitännä

Nimellisteho 5450 W
Virta 32 A
Jännite 220-240 V
Taajuus 50 Hz

Virtalähteen tyyppi Yksivaiheinen
Johdon pituus 200 cm
Sähköpistokkeen tyyppi Ei

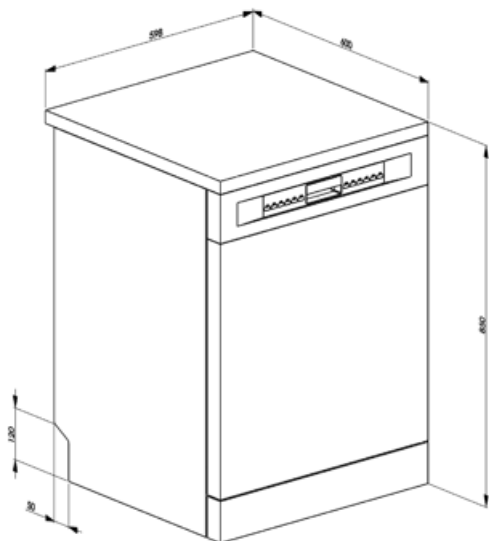

Compatible Accessories



KITGH

Kit glass holder. It has to be fitted on the first basket but only if there are foldable racks



KITINC





















keittiötasoon kiinnitetty teräspalkki lukitsee astianpesukoneen ylhäältä.



KITPLV2

Kit extension for dishwasher and washing machine: lenght mt. 2

Symbols glossary

- | | |
|---|---|
|  <p>Aquatest-anturi on elektroninen anturi, joka mittaa veden kirkkausasteen alun liotusvaiheen jälkeen. Tämän jälkeen anturi asettaa mitattujen arvojen perusteella sopivimman ohjelman saaden näin aikaan parhaat pesutulokset mahdollisimman vähäisellä veden määrällä.</p> |  <p>Astioiden kuivauksen tehostamiseksi tahroja jättämättä.</p> |
|  <p>Viiveajastin: Vaihtoehto viivästyttää halutun ohjelman alkua enintään 24 tuntia, jolloin astianpesukone voidaan ohjelmoida käymään halutun ajan verran.</p> |  <p>FlexiDuo: FlexiDuo 3. Aterinkori mahdollistaa aterinten tai pienten kuppien, kauhojen tai kookkaiden välineiden asettamisen juuri siten miten haluat: siihen kuuluu kaksi erillistä ja liikutettavaa moduulia.</p> |
|  <p>FlexiZone: Puolikkaan täytön flexizonen ansiosta voit pestä pienemmän määrän säästämällä vettä ja aikaa, eikä astioiden asettamista ole rajoitettu.</p> |  <p>ExtraGlide-kiskojärjestelmä saa toisen kori liukumaan entistäkin sulavammin ja pehmeämmin. Se helpottaa liikettä myös täydellä kuormituksella ja lisääntynyt liikerata tekee lautasten koriin lastaamisesta helpompaa.</p> |
|  <p>Melutaso: Erinomainen eristys ja erikoislaitteet pitävät melun minimissään.</p> |  <p>Planetaarisessa pesujärjestelmässä on suuri kierrosmäärä minuutissa, ja se takaa säiliö täydellisen käsittelyn alustan ja ruiskutinten samanaikaisen pyörimisen ansiosta. Pesutulokset ovat erinomaiset.</p> |
|  <p>Auto 45°- 65°: Automaattinen ohjelma säätää jakson pituutta esipesun tarpeen ja tarvittavien huuhteluiden lukumäärän perusteella.</p> |  <p>Kristalli: Kristalliohjelma soveltuu herkkien astioiden, kuten lasien ja posliinin, pesuun.</p> |
|  <p>Säästö: Tämä säästävää pesuohjelma käyttää vain vähän vettä ja energiaa voidakseen tarjota ympäristöystävällisimmän puhdistusvaihtoehdon.</p> |  <p>IntensivoProf: The Intensive program is recommended for heavily soiled pots and pans and dry residues to be washed quickly.</p> |
|  <p>Yhdistelmä: Yhdistelmäohjelma soveltuu sekalaisille talousastioille ja joka päivä käytettäville pannuille ja kattioille, joissa ei ole erityistä kalkkikerrosta.</p> |  <p>Liotusohjelma: Liotusohjelma tarjoaa huuhtelun, joka estää lian kuivumisen.</p> |
|  <p>Huippunopea: Ohjelma soveltuu pesemään hyvin nopeasti (16 min). kattiloita ja paistinpannuja, vaikka niissä olisikin kuivunutta jäämää.</p> |  <p>Huippupuhdas: Huippupuhdas vaihtoehto tarjoaa loppuhuuhtelun 70 °C:ssa poistaen käytännössä kaikki bakteerit.</p> |
|  <p>Professional: Professional-vaihtoehto mahdollistaa kodinkoneiden muuntamisen puoliammattilaistason koneiksi: ohjelmat lyhentävät pesuaikaa merkittävästi ja saavat aikaan hämmästyttävän 16 minuutin jakson.</p> |  <p>Quick Time: Quick Time -valinta voi vähentää pesujakson pituutta 55 %:iin.</p> |
|  <p>Tilaa 14 henkilön astiastolle: Kuinka monen henkilön astiastolle riittää tilaa.</p> |  <p>Total Acquastop: Smegin astianpesukoneissa olevan osittaisen Acquastop-suojaustoiminnon lisäksi joissakin malleissa on elektroninen laite, joka on kiinnitetty veden ottoletkuun ja joka valvoo koneen vesitasoja, tunnistaa letkuvuotoja ja sammuttaa vedensyötön heti tarvittaessa.</p> |

-  WaterSave-järjestelmä takaa parhaat pesutulokset vähäisellä vedenkulutuksella astianpesukoneen mallin perusteella.
-  Astianpesukoneen puhdistusjakso. Jakso tulee käynnistää siten, että kone on tyhjä, ilman astioita. Ohjelmaa suositellaan käytettäväksi 2–3 kuukauden välein erityisillä astianpesukoneen puhdistusaineilla.
-  Dry Assist + -valinta auttaa säästämään energiaa ja takaa astioiden täydellisen kuivauksen avaamalla oven automaattisesti pesujakson lopussa.
-  HYGIENE 99.9% Korkean lämpötilan pesuohjelma. 75°:een huuhtelu poistaa 99,9 % pieneliöistä ja bakteereista.
-  Pikapesu normaalisti likaisille astioille ja kattiloille, myös siinä tapauksessa, että niissä olisi kuivunutta ruokaa. Astiat pestään ja kuivataan 60 minuutissa.
-  Erityinen pikaohjelma lasien pesemiseen.
-  Energiatehokkuusluokka C
-  Jatkuvaan parantamiseen tähtäävä työ on johtanut seuraavan sukupolven Inverterimoottori 2.0:n luomisen. Sille ovat ominaisia parempi tehokkuus ja kesto ajan kuluessa, mikä mahdollistaa erittäin suuren suorituskyvyn sekä alhaisemman energiankulutuksen ja melutason.

Benefit (TT)

FlexiDuo

Joustava kolmas kori tarjoaa lisätilaa, mukautuen kuormaan ja mahtuen erilaisia astioita, varmistaen optimaalisen järjestyksen ja tehokkaan sisätilan käytön

Kolmas FlexiDuo-kori koostuu kahdesta erillisestä osasta, joita voidaan käsitellä toisistaan riippumatta, pinota ja/tai poistaa, mikä tarjoaa lastausjoustoa jokaiseen tarpeeseen. Järjestelystä riippuen kuppeja, korkeita laseja, tilaa vieviä astioita ja kattiloita voidaan sijoittaa ylempään koriin.

Planetarium-pesujärjestelmä

Täysi ja perusteellinen pesun kattavuus suihkuvarren edistyksellisen liikkeen ansiosta – Smegin patentoima innovaatio

Smegin patentoitu Planetarium-pesujärjestelmä takaa moitteettoman puhdistuksen. Suihkuvarren samanaikaisella kaksoisliikkeellä ja 65 kierroksella minuutissa se ulottuu jokaiseen nurkkaan, tarjoten poikkeukselliset pesutulokset. Astiat, lasit ja välineet ovat hetkessä täydellisen puhtaita. Älykäs järjestelmä, jossa tehokkuus ja tyyli kohtaavat, tarjoten loistavia tuloksia vaivattomasti.

Extra Glide -teleskooppikiskot

Sujuvammat ja vakaammat lastaus- ja purkutoiminnot

Extra Glide -teleskooppikiskot varmistavat yläkorin sujuvan ja turvallisen ulosvedon, myös raskaasti kuormattuna. Teleskooppirakenne takaa sujuvan, vakaan ja hiljaisen liikkeen, parantaen ergonomiaa ja käyttömukavuutta. Ihanteelliset tilankäytön optimointiin ja käyttömukavuuteen – ne yhdistävät kestävyuden ja käyttömukavuuden jokaiseen pesutoimintoon.

DryAssist+

Dry Assist+ -järjestelmä, joka avaa oven automaattisesti pesuohjelman päätteeksi, takaa nopean ja energiatehokkaan kuivaamisen