

LVS344PM



משפחת מוצרים

רוחב

גובה מסחרי

התקנה

מס' סלים

מנוע

Type

קוד EAN

מדיחי כלים

60 ס"מ

85 ס"מ

נפרד

FlexiDuo עם סל שלישי, 3

אינוורטר 2.0

Semi professional

8017709307356



תוכניות



מס' תוכניות

10+1

טמפרטורות כביסה

45, 50, 65, 70, 75 °C

השריה

כן

קריסטל

כן

אקספרס מלא - 60 דקות

כן

חסכונית

כן

חיישן אוטו' 45-65

כן

מעורבת

כן

אינטנסיבית

כן

ניקוי עצמי

כן

היגיינה 99.9%

כן

אולטרה אקספרס

כן

תכניות מקצועיות



Ultra rapid

Yes

Mix PRO

Yes

Intensive Pro

Yes

Full express PRO

Yes

Crystal Pro

כן

אפשרויות

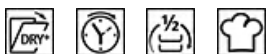

Dry Assist + אופציה

כן

אפשרות טיימר השהיה

עד 24 שעות

חצי FlexiZone אפשרות

כן

מלאה

אפשרות מקצועית

כן

סלים



צבע סל	אפור
צבע רכיבי סל	אפור
ידית	בפלסטיק על תחיב נירוסטה על הסל העליון והתחתון עם 3 רשתות מתקפלות
סל עליון	כן
מחזיק כוסות	בשלוש רמות
סל עליון	כן
מחזיק כוסות	בשלוש רמות

מסילות מחליקות החלקה נוספת	כן
הכלי הגדול ביותר הניתן להכנסה בסל העליון	19,0 cm
סל תחתון	עם 4 רשתות מתקפלות
סל תחתון עם תחיבים נגד טפטוף	כן
הכלי הגדול ביותר הניתן להכנסה בסל התחתון	30,0 cm
צבע רכיבים פנימיים	כחול

מאפיינים טכניים



Width (mm)	598 mm
Depth (mm)	600 mm
סוג צג	צג LED
Product Height (mm)	850 mm
בקריות	אלקטרוני
צג	התחלה מושהית, מחוון זמן התוכנית, חיווי זמן סיום
Programme graphics	Symbols
מחוון תאורת מלח	אור
מחוון עזר לשטיפה	אור
מחוון התקדמות	כן
מחוון סוף המחזור	בצג, עם צליל
כיבוי אוטומטי	כן
מערכת שטיפה	פלנטריום
זרוע ריסוס שלישית	יחיד
מרכז המים	עם הגדרות אלקטרוניות

Aquatest חיישן עכירות	כן
מערכת הגנה מהצפה	כולל Acquastop
צינור מים	יחיד; מים קרים/חמים מקסי' חיסכון בחשמל עם - 60°C מים חמים עד 35%
קשיות מים מרבית	100°FH;58°dH
מערכת ייבוש	ייבוש בעיבוי טבעי, עם מערכת לפתיחה+ Dry Assist אוטומטית של הדלת בסוף המחזור
חומר אמבט	נירוסטה
מסנן	נירוסטה
גוף חימום נסתר	כן
צירים	איזון עצמי עם צירים קבועים
רגליות מתכווננות	רק לאיזון
Additional gaskets	No
Back cover	Yes
Depth of dishwasher with open door (mm)	1168 mm
Removable top	Yes, with optional KIT
Top cover	In plastic

תוית חשמל / ביצועים - שנת 2019

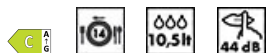

קטגוריית יעילות אנרגטית	C
צריכת חשמל [ל-100 מחזורים, מבוססת על תוכנית חסכונית (קיבולת נקובה כ"ס)]	75 kWh
צריכת מים [למחזור]	10,5 litres

משך התוכנית	4:25 h:min
פליטות רעש נישא באוויר	44 dB(A) re 1 pW
קטגוריית פליטות רעש נישא באוויר	B
אינדקס יעילות אנרגטית (EEI)	43,8

חיבור חשמלי

חשמל מחובר

5450 W

סוג החיבור

חד-פאזי

זרם

32 A

מתח

220-240 V

אורך כבל חשמל
תקע

200 cm

תדר (Hz)

50 Hz

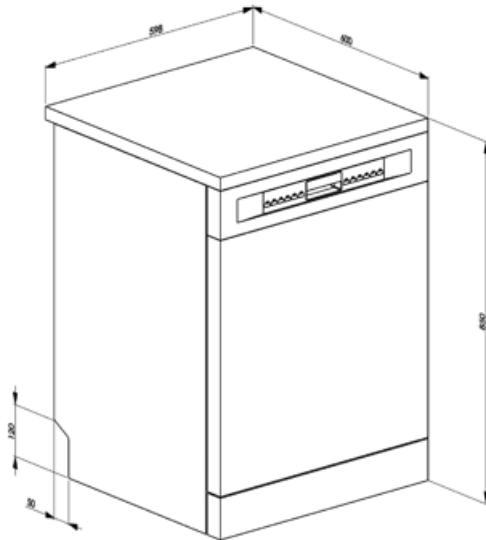

Compatible Accessories

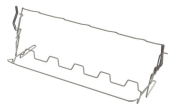

KITGH

מחזיק כוסות ערכה. יש להתקינו בסל הראשון רק אם יש מדפים מתקפלים

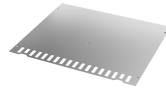

KITINC



























מוט פלדה מותקן על החלק העליון יחסום את מדיח הכלים בחלק העליון



KITPLV2

ערכת הארכה למדיח כלים ומכונת כביסה:
אורך במטר 2

Symbols glossary

	Aquatest מודד את הצלילות של המים במהלך התוכנית האוטומטית ומבטיח אוטומטית את הצריכה המינימלית של מים וחשמל.		נגד טפטוף: חלק מהדגמים של מדיחי כלים מצוידים בפיות פולימר מיוחדות נגד טפטוף שמשפרות את תהליך הייבוש.
	טיימר השהיה: ניתן לכוון את טיימר השהיה להפעיל את התוכנית עד 24 שעות לאחר מועד הכיוון.		מאפשר FlexiDuo סל הסכו"ם השלישי FlexiDuo לסדר סכו"ם או ספלים קטנים, מצקות או כלים גדולים יותר כרצוי: כולל שני מודולים נפרדים וניתן להזזה.
	FlexiZone: Flexizone למכונה חצי מלאה מאפשרת לשטוף כמות קטנה יותר תוך חיסכון בחשמל, מים וזמן ללא מגבלה על מיקום הפריטים.		שקיימת, ExtraGlide מערכת המסילות החדשה בדגמים היוקרתיים יותר, הופכת את הוצאת הסל השני לחלקה ורכה יותר. למעשה, היא עוזרת להוצאה גם בעומס מלא ולהכנסה של כלי חרס לחלק האחורי.
	רמת רעש: בידוד מצוין ומכשירים מיוחדים מפחיתים את הרעש למינימום 44 dB.		PLANETARIUM_WASHING_SYSTEM_72dpi
	אוטו 45°-65°: התוכנית האוטומטית מווסתת את אורך המחזור בהתאם לצורך בקדם כביסה ובמספר השטיפות הנחוץ.		קריסטלים: תוכנית הקריסטלים מיועדת לכלים עדינים כגון כוסות וחרסינה.
	חסכונית: חסכונית, תוכנית כביסה חסכונית זו משתמשת בכמות נמוכה של מים וחשמל כדי לספק את אפשרות הניקוי הידידותית ביותר לסביבה.		התוכנית האינטנסיבית מומלצת לסירים ומחבתות מלוכלכים מאוד ומשקעים יבשים שיש לשטוף במהירות.
	תוכנית רגילה: התוכנית הרגילה מתאימה לרמות רגילות של לכלוך בשימוש יומיומי.		תוכניות השריה: תוכנית השריה מספקת שטיפה שמונעת מהלכלוך להתייבש.
	מהירה במיוחד: תוכנית שמיועדת במיוחד לשטיפה מהירה במיוחד (16 דקות). סירים ומחבתות מלוכלכים מאוד, גם עם משקעים יבשים.		Ultraclean: האפשרות Ultraclean מבצעת שטיפה ומחסלת את כל C סופית בטמפרטורה גבוהה של 70° הבקטריות.
	מאפשרת Professional האפשרות: להסב מכשירי חשמל ביתיים למכשירי חשמל מקצועיים למחצה הודות לתוכניות שמקצרות משמעותית את זמן השטיפה כדי להשיג מחזור מדהים של 16 דקות.		זמן מהיר: אפשרות הזמן המהיר יכולה לקצר את אורך מחזור השטיפה בעד 55%.
	הסמלים מציגים את מספר הגדרות הצלחת של מדיח הכלים.		Total Acquastop: בנוסף להגנה החלקית Smeg, שקיימת בכלל מדיחי הכלים של Acquastop, חלק מהדגמים מצוידים בהתקן אלקטרוני שמחובר לצינור הכניסה של המים ומנטר את מפלסי המים במכונה, מאתר נזילות וסוגר את אספקת המים מיד כשהדבר נחוץ.
	System WaterSave מבטיחה את תוצאות הכביסה הטובות ביותר תוך צריכה מינימלית של מים בהתאם לדגם של מדיח הכלים.		מחזור שטיפה מהיר: לכלים מעורבים עם רמת לכלוך רגילה כגון צלחות ומחבתות, גם עם משקעים יבשים. הכלים נשטפים ומיובשים ב-60 דקות.
	...		תוכנית מהירה מיוחדת לשטיפת כוסות.
	בנוסף לחיסכון בחשמל, Dry Assist + האפשרות מבטיחה ייבוש מושלם של הכלים על ידי פתיחה אוטומטית של הדלת בסיום מחזור השטיפה.		C קטגוריית יעילות אנרגטית



תוכנית שטיפה בטמפרטורה גבוהה. HYGIENE 99.9%
שטיפה ב-75° מבטיחה הסרה של 99.9% מהחיידקים
והבקטריות.



העבודה לשיפור מתמשך אפשרה לנו ליצור את הדור
השני של מנוע אינורטר 2.0, שמתאפיין ביעילות
ועמידות רבות יותר לאורך זמן וביצועים גבוהים מאוד
עם צריכת חשמל ורמת רעש נמוכות יותר.



8,7
MIO DI QUALITÀ

Benefit (TT)

FlexiZone half-load option

Save water and energy with the FlexiZone Half Load option, which optimizes wash performance by adjusting water and energy consumption when washing smaller loads.

DELAY START

Improved flexibility and convenience with the Delay Start option, which allows cycles to be scheduled up to 24 hours in advance.

FlexiDuo

הסלסילה השלישית הגמישה מספקת מרחב נוסף, מתאימה לעומס כדי להכיל סוגים שונים של כלים, מבטיחה ארגון מיטבי וניצול יעיל של הקיבולת הפנימית

השלישי מורכב משני חלקים נפרדים שניתן לטפל בהם באופן נפרד זה מזה, לערום ו/או להסיר אותם, המציעים FlexiDuo-סל ה גמישות טעינה לכל צורך. בהתאם לסידור, היא מאפשרת להניח ספלים, כוסות גבוהות, כלים גדולים וסירים ומחבתות בסלסילה העליונה.

Planetarium Wash System

Smeg כיסוי שטיפה מלא ועמוק הודות לתנועה המתקדמת של זרוע ההתזה, חידוש רשום בפטנט של

מבטיחה ניקוי ללא דופי. עם תנועה כפולה בזמנית של Smeg רשומה כפטנט של Planetarium Wash System מערכת השטיפה המתזים ו-65 סיבובים לדקה, היא מגיעה לכל פינה ופינה לתוצאות מושלמות. כלים, כוסות וסכו"ם יהיו נקיים לחלוטין תוך זמן קצר. מערכת חכמה שבה יעילות וסגנון נפגשים, ומספקת תוצאות מבריקות ללא מאמץ

Turbidity sensor Aquatest

Enhanced energy efficiency and improved cleaning performance thanks to the AquaTest turbidity sensor, which detects water clarity and helps optimize the wash cycle

Flood protection system

Enhanced protection and peace of mind with Total Aqua Stop, an advanced leak detection system that automatically shuts off the water supply if a leak is detected beneath the drum or within the water intake hose.

טלסקופיים Extra Glide מוליכי

פעולות טעינה ופריקה חלקות ויציבות יותר

טלסקופיים מבטיחים חילוץ חלק ובטוח של הסל העליון, גם עם עומסים כבדים. העיצוב הטלסקופי מבטיח Extra Glide מוליכי תנועה חלקה, יציבה ושקטה, משפר את הארגונומיה והנוחות. אידיאלי למיטוב שטח העבודה וקלות השימוש, הם משלבים עמידות ונוחות בכל פעולת שטיפה

DryAssist+

של פתיחת דלת אוטומטית בסוף המחזור מבטיחה ייבוש מהיר וחסכוני באנגריה Dry Assist+ מערכת