

LVS344PM



Produktgruppe	Oppvaskmaskine
Kommersiell bredde	60 cm
Kommersiell høyde	85 cm
Installasjonstype	Frittstående
Ant. kurver	3 FlexiDuo
Motor	Inverter 2.0
Type	Semi professional
EAN-kode	8017709307356



Programs



Antall programmer	10+1	Auto sensor 45-65	Ja
Vasketemperaturer	45, 50, 65, 70, 75 °C	Mix	Ja
Bløtlegging	Ja	Intens	Ja
Glass	Ja	Selvrens	Ja
Full ekspress - 60 minutter	Ja	Hygiene 99,9%	Ja
ECO	Ja	Ultra ekspress	Ja

Profesjonelle programmer



Ultrahurtig	Ja	Full express PRO	Ja
Mix PRO	Ja	Krystall Pro	Ja
Intensive Pro	Ja		

Funksjoner



Dry Assist + funksjonsvalg	Ja	FlexiZone for halv last i over- eller underkurv	Ja
Forsinkelsestimerfunksjon	Opp til 24 timer, med automatisk bløtlegging	Profesjonell funksjon	Ja

Kurver



Farge på kurv	Grå	Skyveskinner ekstra gli	Ja
Farge på kurvdeler	Grå	Maksimal belastning i oppvaskmaskinens øvre kurv	19,0 cm
Håndtak	I plast med rustfritt stål innsatt i øvre og nedre kurv	Nedre kurv	Med fire sammenleggbare hyller
Øvre kurv	Med 3 sammenleggbare hyller	Nedre kurv med antidrypp innlegg	Ja
Glassholder	Ja	Maksimal belastning i oppvaskmaskinens underkurv	30,0 cm
Høydejustering av den øvre kurv	I tre horisontale nivåer	Farge innvendige deler	Blå

Tekniske egenskaper



Bredde (mm)	598 mm	Turbiditet sensor Aquatest	Ja
Dybde (mm)	600 mm	Flomvern system Vanntilførselsrør	Total Aquastop Enkelt; kaldt/varmt vann opptil 60 °C - opp til 35 % energibesparelse
Antall tegn i display	LED-display	Maks vannhardhet	100°FH;58°dH
Produktets høyde (mm)	850 mm	Tørkesystem	Naturlig kondenstørking, med Dry Assist + automatisk døråpnesystem ved endt syklus
Kontroller	Elektronisk	Rørmateriale	Rustfritt stål
Display	Forsinket start, Programindikator, Resttidsindikator	Filter	Rustfritt stål
Grafikk program	Symboler	Skjult varmeelement	Ja
Saltlys indikator	Lampe	Hengsler	Selvb balanserende med fast støttepunkt
Skyllehjelp indikator	Lampe	Justerbare føtter	Bare for utjevning
Fremdriftsindikator	Ja	Bakdeksel	Ja
Stoppesyklus indikator	På display, med lydsignal	Dybde på oppvaskmaskine med åpen dør (mm)	1168 mm
Autostopp	Ja	Avtakbar benkeplate Øvre deksel	Ja, med KIT som tilvalg I plast
Vaske system	Planetarium		
Tredje spylearm	Enkelt		
Vann mykner	Med elektronisk innstilling		

Ytelse / Energimerking - Reg. 2019



Energieffektivitetsklasse	C	Programvarighet	4:25 h:min
Energiforbruk [per 100 sykluser, basert på eco-program]	75 kWh	Luftbåren akustisk støyemisjon	44 dB(A) re 1 pW
Merkeytelse (ps)	14	Luftbåren akustisk støyemisjonsklasse	B
Vannforbruk [per syklus]	10,5 litres	Energieffektivitetsindeks (EEI)	43,8

Elektrisk tilkobling

Nominell effekt	5450 W
Strøm	32 A
Spenning	220-240 V
Frekvens	50 Hz

Type tilkobling	Single-fase
Lengde på ledning	200 cm
Støpseltype	Nei

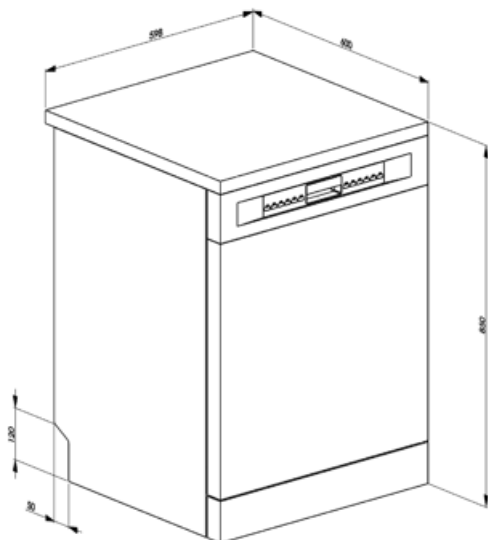

Compatible Accessories



KITGH

Kit glass holder. It has to be fitted on the first basket but only if there are foldable racks



KITINC























En stålstang montert på toppen vil blokkere oppvaskmaskinen i overkant.









KITPLV2

Kit extension for dishwasher and washing machine: lenght mt. 2

Symbols glossary

 <p>Aquatest-sensoren er en elektrisk sensor som måler grad av vanngjennomsiktighet i den innledende bløtleggingsfasen. Basert på målte verdier vil sensoren stille inn det best egnede programmet, slik at man oppnår de beste vaskeresultatene med minimum mengde vann.</p>	 <p>For å forbedre tørkingen av oppvasken.</p>
 <p>Energieffektivitetsklasse C</p>	 <p>Forsinkelsetid: Ekstravalg som utsetter starten til det ønskede programmet med opptil 24 timer, slik at man kan programmere oppvaskmaskinen så den starter ved ønsket tidspunkt.</p>
 <p>DRY Assist + funksjonsvalget gir, i tillegg til å spare energi, en optimal tørking av bestikk og tallerkener ved å automatisk åpne døren ved enden av vaskesyklusen.</p>	 <p>FlexiDuo: FlexiDuo bestikkurven gjør det mulig å plassere bestikk eller små kopper, øser eller plasskrevende redskaper på den måten du ønsker. Den har to separate og flyttbare moduler.</p>
 <p>FlexiZone: Halv-last FlexiZone gjør det mulig å vaske en redusert last mens det spares energi, vann og tid, og det finnes ingen restriksjoner hva angår plassering.</p>	
 <p>ExtraGlide-skinnesystemet gjør at den andre kurven blir enda glattere og mykere. Gir en flytende bevegelse også ved full belastning, samtidig som den forenkler innsetting av tallerkener og bestikk i kurven.</p>	 <p>Arbeidet som tar sikte på kontinuerlig forbedring har muliggjort en andre generasjons invertermotor 2.0, karakterisert ved høyere effektivitet og holdbarhet over tid, noe som gir svært høy ytelse og lavere energiforbruk og støynivå.</p>
 <p>Støynivå: Ypperlig isolasjon og spesialenheter reduserer støy til et minimum.</p>	 <p>Planetarium vaskesystem, med høy rotasjon per minutt, garanterer komplett dekning av tanken, takket være simultan rotasjon i base og spylere, samt ypperlige vaskeresultater.</p>
 <p>Auto 45°- 65°: Autoprogrammet regulerer lengden på syklusen avhengig av behovet for forvask og antall skylringer som kreves.</p>	 <p>Spesielt hurtig program for glassvask.</p>
 <p>Krystall: Krystallprogrammet er egnet for delikat vask av for eksempel glass og porselen.</p>	 <p>Eco: Dette økonomiske vaskeprogrammet bruker en lav mengde vann og strøm for et mer miljøvennlig vaskevalg.</p>
 <p>IntensivoProf: The Intensive program is recommended for heavily soiled pots and pans and dry residues to be washed quickly.</p>	 <p>Mix: Mix-programmet er egnet for blandet servise, samt hverdagspotter og panner, uten spesielle fastbrente rester.</p>
 <p>Soak-program: Soak-programmet er en skyllesyklus for å unngå at urenheter størkner.</p>	 <p>Ultra Rapid: Dette programmet er spesielt utviklet for hurtigvask (16 min.). Kjeler og panner som er svært skitne, også med størknede rester.</p>
 <p>Ultraclean: Ultraclean-valget foretar en avsluttende skylning ved høy temperatur på 70 °C og fjerner tilnærmet alle bakterier.</p>	 <p>Profesjonell: Profesjonellvalget gjør det mulig å gjøre vanlige husholdningsapparater til semiprofesjonelle sådanne, takket være programmer som reduserer vasketiden og oppnår en fremragende 16 minutters syklus.</p>

-
- | | | | |
|--|--|---|--|
|  | Hurtigtid: Hurtigtidsvalget kan redusere lengden på vaskesyklusen med opptil 55%. |  | Plass til 14 kuvert: Antall kuvert. |
|  | Total Aquastop: I tillegg til den delvise Aquastop på alle oppvaskmaskiner fra Smeg, har noen modeller en elektronisk enhet montert i vanninnløpsslangen som overvåker maskinens vannivå, registrerer lekkasjer i slangen og slår av vannforsyningen umiddelbart hvis nødvendig. |  | Systemet WaterSave sikrer de beste vaskeresultater med minimalt vannforbruk, avhengig av oppvaskmaskinens modell. |
|  | Hurtigvask for normalt skitten blandet oppvask, slik som tallerkener og panner, også med størknede rester. Oppvask- og tørkeprogram varer i 60 minutter. |  | Rengjøringsyklus for oppvaskmaskin. Syklusen burde startes med tom maskin, uten oppvask. Det anbefales å kjøre programmet 2-3 ganger i måneden med spesialoppvaskmiddel. |
|  | HYGIENE 99.9% Høytemperaturs vaskeprogram. 75° skylning garanterer fjerning av 99.9% av basiller og bakterier. | | |

Benefit (TT)

FlexiDuo

Den fleksible tredje kurven gir ekstra plass, tilpasser seg lasten for å imøtekomme ulike typer retter, sikrer optimal organisering og effektiv utnyttelse av innvendig kapasitet

Den tredje FlexiDuo-kurven består av to separate seksjoner som kan håndteres uavhengig av hverandre, stablet og/eller fjernet, og tilbyr fleksibilitet ved lasting for alle behov. Avhengig av oppsett, kan kopper, høye glass, store redskaper og gryter og panner plasseres i den øvre kurven.

Planetarium vaskesystem

Fullstendig og dyp vaskedekning takket være den avanserte bevegelsen til spylearmen, en innovativ løsning som er blitt patentert av Smeg

Smegs patenterte Planetarium vaskesystem garanterer upåklagelig rengjøring. Med en samtidig dobbeltbevegelse av spyleren og 65 rotasjoner per minutt, når den hver krik og krok for ekstraordinære resultater. Tallerkener, glass og bestikk vil bli helt rene på kort tid. Et intelligent system der effektivitet og stil møtes, og leverer strålende resultater uten anstrengelse.

Extra Glide teleskopskinner

Jevnere og mer stabile fylle- og tømmeoperasjoner

Ekstra glidende teleskopskinner sikrer jevn og sikker uttrekking av den øvre kurven, selv med tung last. Den teleskopiske designen sikrer jevn, stabil og stille bevegelse, noe som forbedrer ergonomi og bekvemmelighet. Ideell for å optimalisere plass og brukervennlighet. Kombinerer holdbarhet og komfort i hver vaskeoperasjon.

DryAssist+

Dry Assist+ systemet med automatisk døråpning på slutten av syklusen sikrer rask og energieffektiv tørking