

LVS345BQSTX



Skupina výrobků	Myčky na nádobí
Komerční šířka	60 cm
Komerční výška	85 cm
Instalace	Volně stojící
Počet košů	3, FlexiDuo s funkcí Easy Glide
Motor	Inverter 2.0
EAN kód	8017709334024



Programy



Počet programů	10 + 1	Automatický senzor 45 –	Ano
Teploty mytí	38, 45, 50, 55, 65, 70, 75 °C	65	
Důkladně namoče vodou	Ano	Mix	Ano
Express 27"	Ano	Tichý (-2 dB)	Ano
Krystal	Ano	Intenzita	Ano
Full express – 60 minut	Ano	Samočistící	Ano
ECO	Ano	Hygiena 99,9 %	Ano

Možnosti



Možnost Dry Assist+	Ano	Možnost zóny intenzivního mytí	
Možnost časovače zpoždění	Až 24 hodin	Možnost speciálních programů	Ano
Možnost 1/2 naplnění FlexiZone	Ano		

Košíky



Barva koše	Šedá	Horní koš se systémem EasyGlide	Ano
Barva komponentů koše	Šedá		

Rukojeť	Z plastu s nerezovou vložkou na horním a spodním koši	Největší naložitelné nádobí v horním koši	19,0 cm
Horní koš	S 3 skládacími stojany	Spodní koš	Se 4 skládacími stojany
Skleněný držák	Ano	Spodní koš s vložkami proti odkapávání	Ano
Nastavení výšky horního koše	Na třech úrovních (5 cm)	Největší naložitelné nádobí ve spodním koši	30,0 cm
		Barevné vnitřní komponenty	Modrá

Technické parametry



Width (mm)	598 mm	Snímač zakalení Aquatest	Ano
Depth (mm)	600 mm	Systém ochrany před vytopením	Celkový Acquastop
Typ zobrazení	LED displej (3 číslce)	Přívod vody	Jediný; studená/teplá voda max. 60 °C – úspora energie s teplou vodou do 35 %
Product Height (mm)	848 mm	Maximální tvrdost vody	100°fH;58°dH
Ovládání	Elektronické dotykové ovládání	Sušicí systém	Přírozené kondenzační sušení s automatickým otevíráním dvířek Dry Assist + na konci cyklu
Displej	Opožděný start, Ukazatel času programu, Ukazatel času do konce	Materiál vany	Nerezová ocel
Programme graphics	Symbols	Filtr	Nerezová ocel
Indikátor zapnutí/vypnutí	Ano	Skryté topné těleso	Ano
Světelný indikátor soli	Světlo	Závěsy	Samovyvažování s pevnými závěsy
Indikátor leštidla	Světlo	Seřiditelné nožičky	Jen pro vyrovnání
Indikátor konce cyklu	Na LED displeji, s akustickým signálem	Additional gaskets	No
Mycí systém	Planetarium	Back cover	Yes, with covered counterweight
Třetí ostřikovací rameno	Jednoduchý	Depth of dishwasher with open door (mm)	1168 mm
Změkčovač vody	S elektronickým nastavením	Removable top	Yes, with optional KIT

Výkon/energetický štítek – nař. 2019

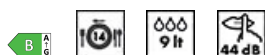

Energy Efficiency Class	B	Programme duration	4:25 h:min
Energy consumption [per 100 cycles, based on the eco programme]	64 kWh	Airborne acoustical noise emissions	44 dB(A) re 1 pW
Rated capacity (ps)	14	Airborne acoustical noise emission class	B
Water consumption [per cycle]	9,0 litres	Energy efficiency Index (EEI)	37,8

Elektrické připojení

Připojený výkon 1800 W
Stávající 10 A
Napětí 220-240 V
Kmitočet (Hz) 50 Hz

Druh připojení Jednofázové (motory)
Délka napájecího kabelu 140 cm
Zástrčka (F; E) Schuko

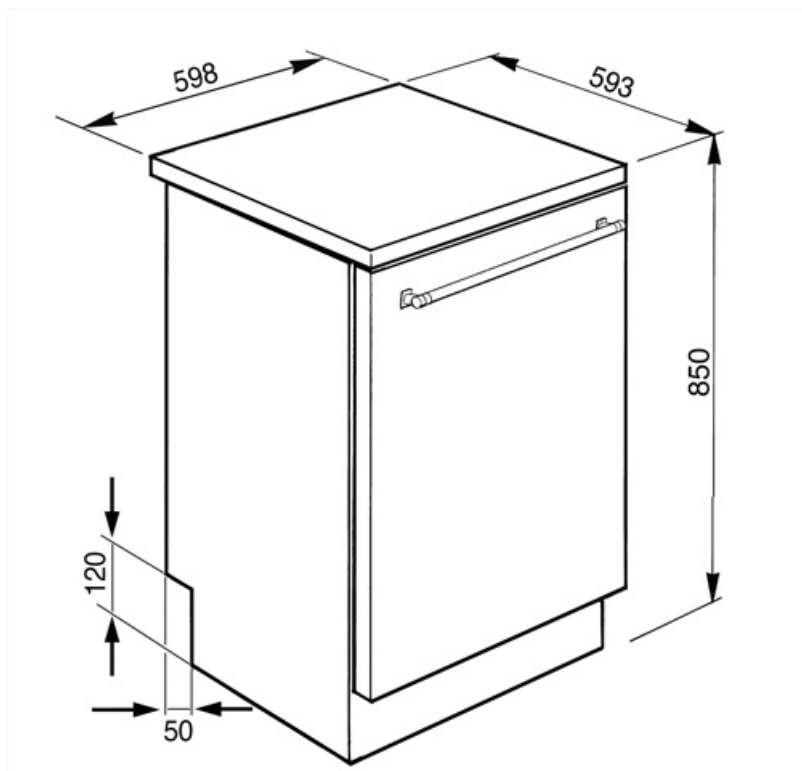

Compatible Accessories



KITGH

Sada držáku skla. Musí být namontován na první koš, ale pouze pokud jsou k dispozici skládací regály



KITINC





















Ocelová tyč namontovaná nahoře zablokuje myčku nádobí nahoře.



KITPLV2

Sada prodloužení pro myčku nádobí a pračku: délka m. 2

Symbols glossary

	<p>Aquatest měří čírost vody během automatického programu a automaticky zajišťuje minimální spotřebu vody a energie.</p>		<p>Proti odkapávání: Některé modely myček nádobí jsou vybaveny speciálními polymerními tryskami proti odkapání, které zlepšují proces sušení.</p>
	<p>Časovač zpoždění: Časovač zpoždění může odložit spuštění programu až o 24 hodin.</p>		<p>EasyGlide: Pohodlný systém EasyGlide pro snadné vyložení spotřebiče, který umožňuje dosáhnout maximální flexibility naplnění zařízení.</p>
	<p>FlexiDuo: 3. koš na příbory FlexiDuo umožňuje libovolně uspořádat příbory nebo malé šálky, naběračky nebo objemné nádoby: skládá se ze dvou samostatných a pohyblivých modulů.</p>		<p>FlexiZone: Flexizone s 1/2 náplně umožňuje prát s menší náplní, což šetří energii, vodu a čas a neexistují žádná omezení ohledně umístění prádla.</p>
	<p>Hladina hluku: Vynikající izolace a speciální zařízení omezují hluk na minimum.</p>		<p>PLANETARIUM_WASHING_SYSTEM_72dpi</p>
	<p>Auto 45° – 65°: Automatický program upravuje délku cyklu v závislosti na potřebě předmytí a počtu potřebných opláchnutí.</p>		<p>Křišťál: Program Křišťál je určen pro choulostivé nádoby, jako jsou sklenice a porcelán.</p>
	<p>Eko: Eko, tento program ekonomického praní využívá nízké množství vody a energie, aby poskytl neekologičtější možnost čištění.</p>		<p>Normální program: Normální program je vhodný pro běžný stupeň znečištění pro každodenní použití.</p>
	<p>Program máčení: Program máčení umožňuje opláchnutí, aby nedošlo k zaschnutí nečistot.</p>		<p>Rychlý 27 minut: Rychlý program Rychlý 27 minut umyje náplň za pouhých 27 minut.</p>
	<p>Ultraclean: Možnost Ultraclean provádí konečné opláchnutí při vysoké teplotě 70 °C, čímž eliminuje prakticky všechny bakterie.</p>		<p>Symboly ukazují počet sad nádobí myčky nádobí.</p>
	<p>Total Acquastop: Kromě částečné ochrany Acquastop ve všech myčkách nádobí Smeg jsou některé modely vybaveny elektronickým zařízením namontovaným na přívodní hadici, které monitoruje hladinu vody v zařízení, detekuje netěsnosti v hadici a v případě potřeby okamžitě vypíná přívod vody.</p>		<p>Dotykové ovládání: Snadno ovladatelné dotykové ovládání umožňuje naprogramovat spotřebič stisknutím tlačítka.</p>
	<p>Systém WaterSave zajišťuje nejlepší výsledky mytí s minimální spotřebou vody v závislosti na modelu myčky nádobí.</p>		<p>Cyklus rychlého mytí: pro běžně znečištěné smíšené náplně, jako jsou nádoby a pánve, a to i se zaschlými zbytky. Nádoby se umyje a vysuší za 60 minut.</p>
	<p>Dishwasher cleaning cycle. The cycle should be started with the machine empty, without dishes. It is recommended to run the program every 2-3 months, using special dishwasher detergents.</p>		<p>Mycí cyklus vhodný pro běžně znečištěné nádoby, a to i se zaschlými zbytky. Zajišťuje maximální snížení hluku, a je proto ideální, pokud jej chcete spustit</p>
	<p>Umožňuje povolit další programy, pokud jsou vybrány společně s jakýmkoli mycím cyklem. Po výběru požadovaného mycího cyklu stiskněte tlačítko (</p>		<p>Volba Dry Assist + kromě úspory energie zajišťuje dokonalé vysušení nádobí automatickým otevřením dveří na konci mycího cyklu.</p>



Třída energetické účinnosti B



HYGIENA 99,9 % Program praní při vysoké teplotě. 75° oplach zaručuje odstranění 99,9 % choroboplodných zárodků a bakterií.



Práce zaměřená na neustálé zlepšování umožnila vytvořit druhou generaci invertorového motoru 2.0, který se vyznačuje vyšší účinností a trvanlivostí v čase, což umožňuje velmi vysoký výkon a nižší spotřebu energie a hlučnost.

