

# LVS345BQSTX



Rodzina produktów	Zmywarka
Szerokość	60 cm
Wysokość handlowa	85 cm
Instalacja	Wolnostojąca
Liczba koszy	3, FlexiDuo z prowadnicami EasyGlide
Silnik	Inverter 2.0
Kod EAN	8017709334024



## Programy



Liczba programów	10+1	Auto 45-65	Tak
Temperatura zmywania	38, 45, 50, 55, 65, 70, 75 °C	Mix	Tak
Namaczanie	Tak	Cichy (-2 dB)	Tak
Ekspres 27'	Tak	Intensywny	Tak
Kryształ	Tak	Automatyczne czyszczenie	Tak
Ekspres 60'	Tak	Hygiene 99,9%	Tak
ECO	Tak		

## Opcje



Opcja Dry Assist+	Tak	Funkcja zmywania intensywnego	
Funkcja opóźnionego startu	Do 24 godzin	Opcja programów specjalnych	Tak
FlexiZone - 1/2 załadunku	Tak		

## Kosze



Kolor koszy	Szary	Górny kosz z prowadnicami EasyGlide	Tak
Kolor elementów koszy	Szary		

<b>Uchwyt</b>	Plastikowy z wkładką ze stali nierdzewnej na górnym i dolnym koszu	<b>Rozmiar największego naczynia w koszu górnym</b>	19,0 cm
<b>Górny kosz</b>	Z 3 składanymi stelażami	<b>Dolny kosz</b>	Z 4 składanymi stelażami
<b>Uchwyt na kieliszki</b>	Tak	<b>Dolny kosz ze specjalnymi wkładkami, optymalizującymi proces suszenia</b>	Tak
<b>Regulacja wysokości górnego kosza</b>	3 poziomy	<b>Rozmiar największego naczynia w koszu dolnym</b>	30,0 cm
		<b>Kolor wewnętrznych elementów</b>	Niebieski

## Specyfikacja techniczna



<b>Szerokość (mm)</b>	598 mm	<b>Aquatest - czujnik zabrudzenia wody</b>	Tak
<b>Głębokość (mm)</b>	600 mm	<b>Zabezpieczenie przed zalaniem</b>	Aquastop - pełne zabezpieczenie
<b>Rodzaj wyświetlacza</b>	Wyświetlacz LED (3 cyfry)	<b>Podłączenie wody</b>	Pojedyncze; Możliwość podłączenia ciepłej wody (max 60°C) - oszczędność energii elektrycznej do 35%
<b>Wysokość produktu (mm)</b>	848 mm	<b>Max. twardość wody</b>	100°FH; 58°DH
<b>Sterowanie</b>	Elektroniczne dotykowe sterowanie	<b>System suszenia</b>	Naturalne suszenie kondensacyjne, z systemem automatycznego otwierania drzwi Dry Assist + na koniec cyklu
<b>Wyświetlacz</b>	Opóźnienie startu, Wskaźnik czasu trwania cyklu, Wskaźnik czasu pozostałego do zakończenia cyklu	<b>Materiał zbiornika</b>	Stal nierdzewna
<b>Grafika programów</b>	Symbole	<b>Filtr</b>	Stal nierdzewna
<b>Przycisk Włącz/Wyłącz</b>	Tak	<b>Ukryty element grzewczy</b>	Tak
<b>Wskaźnik braku soli</b>	Lampka	<b>Zawiasy</b>	Zawiasy stałe, samopoziomujące bez możliwości regulacji
<b>Wskaźnik braku nablyszczacza</b>	Lampka	<b>Regulowane nóżki</b>	Tylko do wypoziomowania
<b>Wskaźnik zakończenia cyklu</b>	Lampka kontrolna z sygnałem akustycznym	<b>Tylna obudowa</b>	Yes, with covered counterweight
<b>System zmywania</b>	Planetarny	<b>Głębokość zmywarki z otwartymi drzwiami (mm)</b>	1168 mm
<b>Trzecie górne ramie spryskujące</b>	Pojedyncze	<b>Zdejmowana góra</b>	Tak, z opcjonalnym zestawem
<b>Zmiękcacz wody</b>	Z elektronicznym sterowaniem		

## Wydajność / Nowa Etykieta Energetyczna

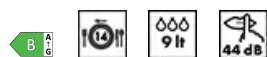

<b>Klasa efektywności energetycznej</b>	B	<b>Czas trwania cyklu</b>	4:25 h:min
---	---	---------------------------	------------

Energy consumption 64 kWh  
[per 100 cycles, based  
on the eco programme]  
Pojemność znamionowa 14  
(ps)  
Zużycie wody (na cykl) 9.0 litres

Poziom emitowanego 44 dB(A) re 1 pW  
hałasu akustycznego  
Klasa emisji hałasu B  
akustycznego  
Indeks wydajności 37.8  
energetycznej (EEI)

## Podłączenie elektryczne

Moc 1800 W  
Natężenie prądu (A) 10 A  
Napięcie 220-240 V  
Częstotliwość (Hz) 50 Hz

Typ połączenia 1 fazowy  
Długość przewodu 140 cm  
zasilającego (cm)  
Wtyczka (F;E) Schuko

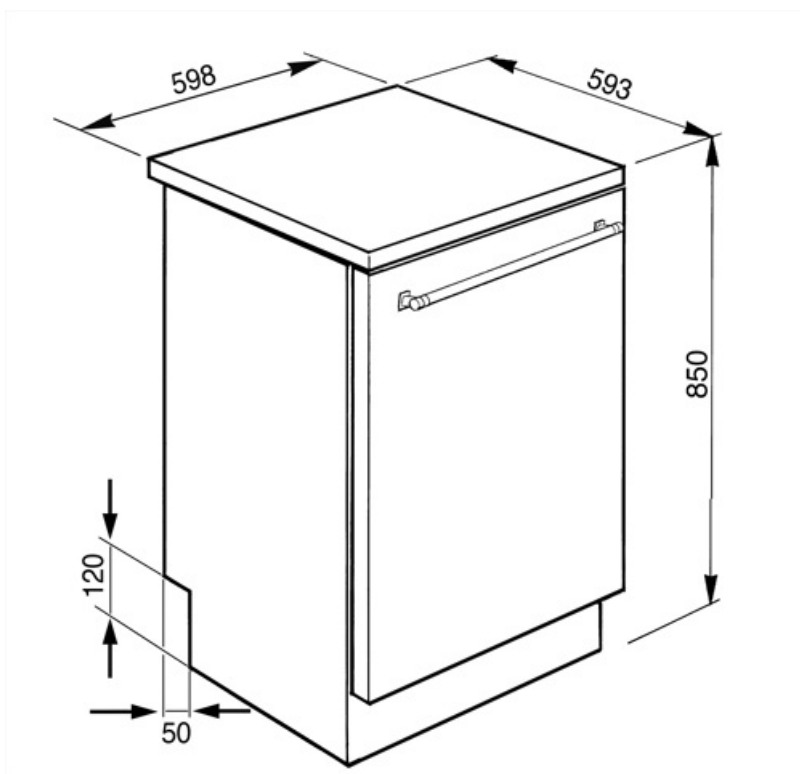

---

## Kompatybilne Akcesoria

---

### KITGH

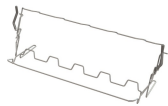

Zestaw składanych uchwytych do szkła, do zmywarek 60 cm. Do montażu na górnym koszu.

### KITPLV2







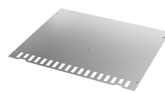



















Zestaw przedłużający do zmywarek i pralek: długość 2 m

### KITINC



Stalowy panel do zamontowania na górze urządzenia w przypadku, gdy oryginalny panel górny zostanie usunięty z powodu montażu podblatowego.

## Słowniczek oznaczeń

- |   |  |
|---|--|
|  <p>Aquatest mierzy czystość wody podczas programu automatycznego i automatycznie zapewnia minimalne zużycie wody i energii.</p>  |  <p>Aby poprawić suszenie naczyń bez pozostawiania zacieków.</p>  |
|  <p>Klasa efektywności energetycznej B</p>  |  <p>Opóźniony start: Opcja umożliwiająca przesunięcie rozpoczęcia żądanego programu o maksymalnie 24 godziny, aby zaprogramować zmywarkę na pracę w żądanym czasie.</p>                                     |
|  <p>Opcja Dry Assist +, oprócz oszczędności energii, zapewnia idealne wysuszenie naczyń poprzez automatyczne otwarcie drzwi po zakończeniu cyklu zmywania.</p>  |  <p>EasyGlide: System ułatwiający wyładunek.</p>  |
|  <p>FlexiDuo: Koszyk FlexiDuo pozwala na optymalny załadunek sztućców oraz małych filiżanek. Koszyk składa się z dwóch ruchomych modułów.</p>   |  <p>Flexizone: System pozwala na umycie niewielkiej ilości naczyń, oszczędzając przy tym zużycie energii, wody oraz redukując czas pracy urządzenia.</p>  |
|  <p>Poziom hałasu</p>   |  <p>System planetarnego zmywania</p>  |
|  <p>Program prania</p>  |  <p>Program Kieliszki dedykowany jest do delikatnych naczyń takich jak kieliszki czy porcelana.</p>   |
|  <p>Eco: ten ekonomiczny program prania wykorzystuje małą ilość wody i energii, aby zapewnić najbardziej przyjazną dla środowiska opcję czyszczenia.</p>  |  <p>Normalny: Program normalny jest odpowiedni do codziennego użytku.</p>   |
|  <p>Namaczanie: Specjalna funkcja namaczania naczyń i sztućców w zimnej wodzie.</p>   |  <p>Szybki 27 min: Program, który trwa 27 min i jest odpowiedni do lekkich zabrudzeń.</p>   |
|  <p>Ultra czysty: Opcja Ultra czysty zapewnia finalne płukanie w temperaturze 70°C, co pozwala na wyeliminowanie wszystkich bakterii.</p>   |  <p>Ustawienie nr 14</p>  |
|  <p>Większość modeli zmywarek jest wyposażonych w system Total Aquastop, który pozwala uniknąć zalania mieszkania w przypadku nieszczelności urządzenia. Zmywarka posiada czujnik poziomu wody, który blokuje dopływ wody do urządzenia w przypadku nieszczelności.</p> |  <p>Sterowanie dotykowe: Wybrane modele piekarników, płyt kuchennych oraz okapów posiadają panele dotykowe zwiększające komfort użytkownika.</p>  |
|  <p>System WaterSave zapewnia najlepsze rezultaty zmywania przy minimalnej ilości zużywanej wody, w zależności od modelu zmywarki.</p>  |  <p>Szybki cykl zmywania normalnie zabrudzonych naczyń i patelni, nawet z zaschniętymi resztkami. Naczynia są myte i suszone w ciągu 60 minut.</p>  |
|  <p>Cykl czyszczenia zmywarki. Cykl należy rozpocząć przy pustym urządzeniu, bez naczyń. Zaleca się uruchamianie programu co 2-3 miesiące, przy użyciu specjalnych środków do mycia naczyń.</p>   |  <p>SILENT: Cykl zmywania odpowiedni dla normalnie zabrudzonych naczyń, nawet z zaschniętymi resztkami. Zapewnia maksymalną redukcję hałasu i dlatego jest idealny, jeśli chcesz go uruchomić w nocy.</p> |



Umożliwia włączenie dodatkowych programów po wybraniu ich razem z dowolnym cyklem prania.



Higiena 99,9%: Program mycia w wysokiej temperaturze. Płukanie w 75°C gwarantuje usunięcie 99,9% zarazków i bakterii.



Prace mające na celu ciągłe doskonalenie pozwoliły na stworzenie drugiej generacji silnika Inverter 2.0, charakteryzującego się większą wydajnością i trwałością w czasie, co pozwala na uzyskanie bardzo wysokiej wydajności oraz niższego zużycia energii i poziomu hałasu.

