

LVS432BIT

Termékcsalád	Mosogatógépek
Névleges szélesség	60 cm
Névleges magasság	85 cm
Üzembe helyezés	Szabadon álló
Kosarak száma	2
Motor	Egyfázisú
EAN kód	8017709228972



Programok / Funkciók



Programok száma	5+5 gyors programok	Normál	Igen
Mosási hőmérsékletek	38, 50, 65, 70 °C	Ultratiszta	Igen
Áztatás	Igen	Eco Quick	Igen
Gyors 27'	Igen	Kímélő és gyors	Igen
Üveg	Igen	Normál gyors	Igen
ECO	Igen	Szuper gyors	Igen

Opciók

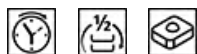

Enersave opció	Igen	FlexiTabs fülek beállítási	Igen
Késleltetési idő opció	akár 24 óra	Quick Time opció	Igen
1/2 töltet FlexiZone opció	Igen		

Kosarak



Kosár színe	Szürke	Alsó kosár	4 összehajtható ráccsal
Kosár összetevőinek színe	Szürke	Alsó kosár csepegésgátló betétekkel	Igen
Fogantyú	Műanyag, rozsdamentes acél betéttel a felső és az alsó kosáron		

Felső kosár	Középen rögzített állvánnyal	A legnagyobb berakható edény az alsó kosárba	30,0 cm
A felső kosár magasságának beállítása	Három szinten (5 cm)	Színes belső komponensek	Zöld csepegésgátló betétek, Zöld fogantyúk, Zöld műanyaglemez a második kosár három szinten történő szabályozásához, Green Planetarium
A felső kosár legnagyobb berakható edénye	23,5 cm	Evőeszköz kosár	13 teríték, csúszó

MŰSZAKI JELLEMZŐK



Width (mm)	598 mm	Elárasztásvédelmi rendszer	Total Acquastop
Depth (mm)	600 mm	Vízellátás	Szimpla; hideg/meleg víz max. 60°C - akár 35% -os energiamegtakarítás meleg vízzel
Megjelenítési típus	LED (külső)	Max. vízkeménység	100°FH;58°dH
Product Height (mm)	848 mm	Szárítórendszer	Természetes kondenzációs szárítás, EnerSave automatikus ajtónyitó rendszerrel a ciklus végén
Ellenőrző elemek	Elektronikus	Cső anyaga	Rozsdamentes acél
Kijelző	Késleltetett indítás, Program időjelzője, A befejezésig hátralévő idő kijelzése	Szűrő	Rozsdamentes acél
Programme graphics	Symbols	Rejtett fűtőelem	Igen
Só jelzőfény	Világítás	Sarokvas	Önkiegyensúlyozó, rögzített zsanérokkal
Öblítőszer visszajelző	Világítás	Állítható láb	Csak szintezéshez
Folyamatjelző	Igen	Insulation level	Hyper
Ciklus vége jelzés	Kijelzőn, hangjelzéssel	Back cover	Yes, with covered counterweight
Mosórendszer	Planetarium	Depth of dishwasher with open door (mm)	1168
Harmadik szórókar	Egyedülálló vagyok	Removable top	Yes, with optional KIT
Vízválygító	Elektronikus beállítással	Top cover	In plastic

Elektromos csatlakozás

Dugó	(F;E) Schuko	Frekvencia (Hz)	50 Hz
Csatlakoztatott áramforrás	1800 W	A kapcsolat típusa	Egyfázisú (pl. motor)
Jelenlegi Feszültség	10 A	Tápkábel hossza	140 cm
	220-240 V		

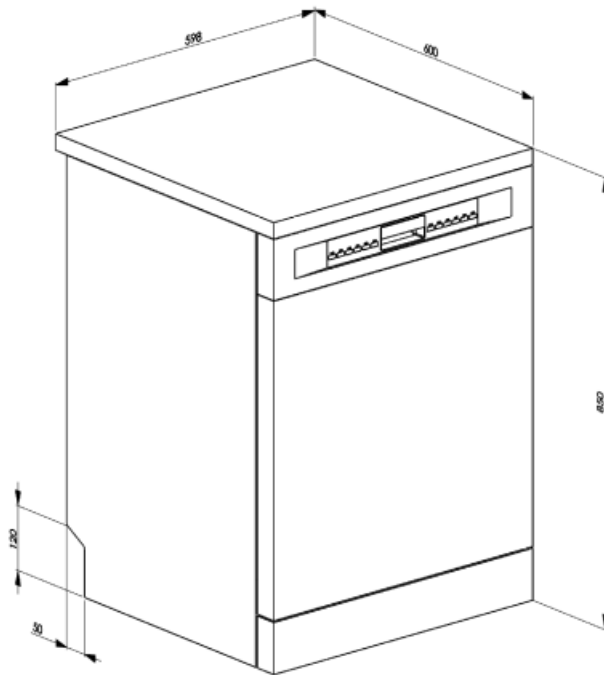

Not included accessories

KITINC



KITGH

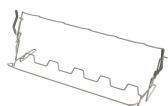

















Üvegtartó készlet. Az első kosárra kell felszerelni, de csak akkor, ha vannak összehajtható állványok

KITPLV2



Hosszabbítókészlet mosogatógéphez és mosógéphez: hossz méterben 2

Symbols glossary (TT)

-  A+++: Az ezzel a szimbólummal ellátott készülékek további 30%-kal csökkenthetik az energiafogyasztást a szabványos A energiaszinthez képest.
-  Késleltető időzítő: Lehetőség van a kívánt program elindításának legfeljebb 24 órával történő elhalasztására, hogy a mosogatógépet a kívánt időpontra programozza.
-  Ez a többfunkciós mosogatószerekhez ideális opció lehetővé teszi a mosogatás optimalizálását, teljes mértékben kihasználva a kombinált működésű tabletták előnyeit. Ha ez az opció be van kapcsolva, minden só és öblítőszer használható.
-  Zajszint: A kiváló szigetelés és a speciális eszközök minimálisra csökkentik a zajszintet.
-  Kímélő gyors: A kímélő gyors program kényes edények gyors mosására alkalmas.
-  Eco Eco, ez a gazdaságos mosási program kis mennyiségű vizet és energiát használ fel annak érdekében, hogy a lehető legkörnyezetbarátabb tisztítási lehetőséget biztosítsa.
-  Áztatási program: A áztatási program öblítéssel akadályozza meg a szennyeződés kiszáradását.
-  13 teríték: Terítékek száma.
-  A víztakarékos rendszer a mosogatógép modelljétől függően a legjobb mosási eredményt biztosítja minimális vízfogyasztás mellett.
-  Az edények jobb szárítása, foltok hátrahagyása nélkül.
-  LED kijelző: a kiválasztott programok, funkciók és opciók, valamint a ciklus végéig eltelt idő megjelenítése.
-  FlexiZone: A 1/2 terheléses flexizóna lehetővé teszi az energia-, víz- és időtakarékos mosogatást féltöltet esetén, és nincsenek korlátozások az edények elhelyezésére vonatkozóan.
-  A Planetárium mosórendszer a kiváló mosogatási eredmények érdekében nagy fordulatszámmal garantálja a gép belsejének teljes lefedettségét, mivel az alap és a permetezők egyidejűleg forognak.
-  Eco Eco, ez a gazdaságos mosási program kis mennyiségű vizet és energiát használ fel annak érdekében, hogy a lehető legkörnyezetbarátabb tisztítási lehetőséget biztosítsa.
-  Normál gyors: Normál gyors program vegyes edények gyors mosására, mindennapi használatra.
-  Szupergyors: A Szupergyors program a makacs szennyeződések gyors eltávolítására használható.
-  Total Acquastop: Az összes Smeg mosogatógépben megtalálható részleges Acquastop-védelem mellett egyes modellek a vízfelvételi tömlőre szerelt elektronikus eszközzel rendelkeznek, amely figyelmeztet a gépben lévő vízszintet, észleli a tömlő szivárgását, és szükség esetén azonnal kikapcsolja a vízellátást.