

LVSP34BQSTX



Familia	Lavavajillas
Color	Acero Inoxidable
Acabado	Anti-huellas
Ancho comercial	60 cm
Altura comercial	85 cm
Instalación	Libre instalación
Nº Cestos	3, FlexiDuo
Código EAN	8017709305093



Programas/Funciones



Número de programas	10+1	Sensor automático 45-65	Sí
Temperaturas de lavado	38, 45, 50, 55, 65, 70, 75 °C	Mix	Sí
Remojo	Sí	Quiet (-2 dB)	Sí
Express 27'	Sí	Intensivo	Sí
Crystal	Sí	Autolimpieza	Sí
Full express - 60 minutos	Sí	Higiene 99,9%	Sí
Eco	Sí		

Opciones



Opción Dry Assist +	Sí	Opción 1/2 carga distribuida FlexiZone	Sí
Opción de inicio retardado	Hasta 24 horas, con remojo automático	Opción de programas especiales	Sí



Cestos







Color cestos	Gris	Cesta superior con sistema Easy Glide	Sí
Color componentes cestos	Gris		

Tirador	En plástico con insertos de acero inoxidable en cesto superior e inferior	Dimensiones máximas plato cargable en cesto superior	19,0 cm
Cesto superior	Con 3 rejillas plegables	Cesto inferior	Con 4 rejillas plegables
Soporte copas	Sí	Cesto inferior con insertos rompegotas	Sí
Regulación en altura del cesto superior	En tres niveles	Dimensiones máximas plato cargable en cesto inferior	30,0 cm
		Color componentes internos	Azul

Características técnicas

				
Ancho del producto (mm)	598 mm	Sensor de turbidez Aquatest	Sí	
Profundidad del producto (mm)	600 mm	Sistema de protección anti-fugas de agua	Acquastop total	
Tipo de pantalla	Display LED (3 dígitos)	Alimentación agua	Singular; agua fría/caliente hasta a 60°C - ahorro energético con agua caliente hasta el 35%	
Altura del producto (mm)	848 mm	Máxima dureza del agua	100°FH;58°dH	
Mandos	Electrónicos	Sistema de secado	Secado natural por condensador, con Dry Assist + sistema automático de apertura de puerta al final del ciclo	
Pantalla	programación de inicio retardado, Indicador duración programa, Indicador tiempo residual	Material de la cuba	Acero Inoxidable	
Gráficos programas	Símbolos	Filtro	Acero Inoxidable	
Indicador on/off	Sí	Resistencia oculta	Sí	
Indicador sal	Testigo	Bisagras	Bisagra fija	
Indicador abrillantador	Testigo	Pies regulables	Solo para nivelación	
Indicador de fin de ciclo	Espía, con señal sonora	Cubierta posterior	Sí, con contrapeso cubierto	
Sistema de lavado	Sistema planetario	Profundidad lavavajillas con puerta abierta (mm)	1168	
Tercer aspersor superior	Individual	Superficie encimera removible	Sí, con KIT opcional	
Descalcificador	Con ajuste electrónico			

Rendimiento / Etiqueta energética - Reg. 2019

				
Clase eficiencia energética	B	Programme duration	4:25 h:min	
Consumo de energía [por 100 ciclos, basado en el programa eco]	64 KWh	Emisiones de ruido acústico aéreo	44 dB(A) re 1 pW	
Capacidad nominal (ps)	14	Clase de emisión de ruido acústico aéreo	B	
Consumo de agua [por ciclo]	9.0 litros	Índice de eficiencia energética (IEE)	37.8	

Conexión eléctrica

Enchufe	(F;E) Schuko	Frecuencia	50 Hz
Potencia instalada	1800 W	Tipo de conexión	Monofásico
Corriente	10 A	Largo del cable de alimentación	140 cm
Tensión	220-240 V		

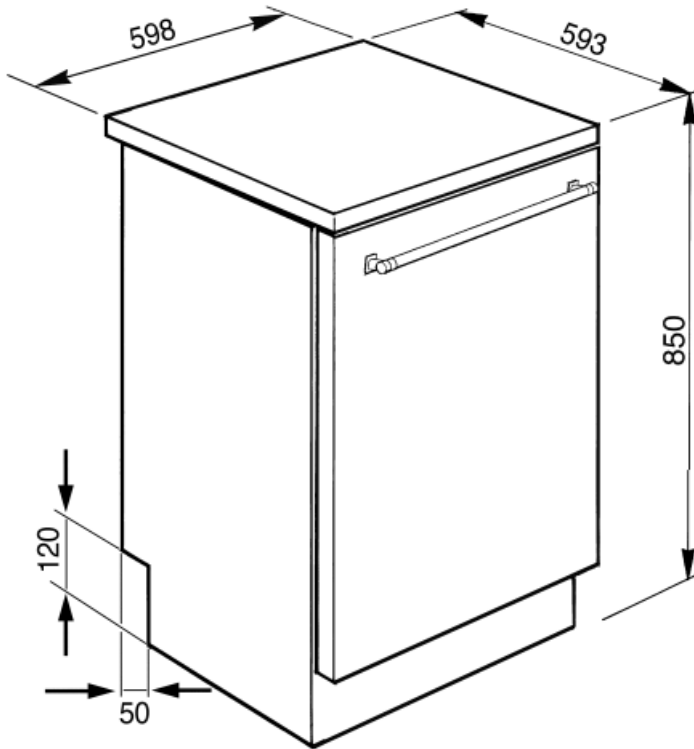

Not included accessories

KITINC

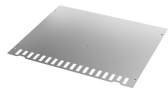

KITGH

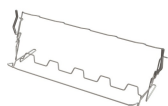

















Kit glass holder. It has to be fitted on the first basket but only if there are foldable racks











KITPLV2



Kit de extensión para lavavajillas y lavadoras: longitud 2 m.

Symbols glossary (TT)

- | | |
|--|--|
|  <p>Aquatest: el sensor Aquatest, presente en la mayoría de los lavavajillas Smeg, es un sensor electrónico que mide el grado de transparencia del agua al final de la fase de remojo inicial. En función de los valores medidos, el sensor establece el programa más adecuado, obteniendo así mejores resultados de lavado con el uso de la cantidad mínima de agua.</p> |  <p>Insertos rompe-gotas: algunos modelos de lavavajillas están equipados con insertos de rotura para la cesta inferior, útiles para mejorar el secado de los platos sin dejar halos.</p> |
|  <p>Delay Timer: con la opción Delay Timer, es posible posponer el inicio del programa deseado hasta 24 h para programar el funcionamiento del lavavajillas en el intervalo de tiempo deseado (por ejemplo, la noche). Cuando la puerta está cerrada, el lavavajillas realizará un prelavado, después de lo cual el conjunto de "programación realizada" comenzará a funcionar.</p> |  <p>EasyGlide: el sistema EasyGlide, presente en la cesta superior, mejora el deslizamiento, facilitando las operaciones de extracción.</p> |
|  <p>Antihuellas: el tratamiento especial al que se somete el acero inoxidable evita la formación de halos y huellas digitales en la superficie y ayuda a mejorar su brillo.</p> |  <p>FlexiDuo: el tercer cesto de cubiertos FlexiDuo se compone de dos insertos distintos, extraíbles y de diferentes posiciones que garantizan una mayor flexibilidad y comodidad de carga.</p> |
|  <p>FlexiZone 1/2: la opción FlexiZone 1/2 es adecuada para lavar incluso algunos platos, distribuidos en ambas cestas. Además, ahorra energía, agua y tiempo con total flexibilidad de carga.</p> |  <p>El nivel de ruidosidad se obtiene gracias a un excelente aislamiento y dispositivos especiales, diseñados específicamente para amortiguar el sonido generado durante el funcionamiento del lavavajillas. En la gama hay modelos con varios niveles de ruidosidad.</p> |
|  <p>Sistema de lavado Planetario: el nuevo sistema de lavado Planetario garantiza una cobertura completa del tanque, gracias a la doble rotación simultánea del pulverizador que distribuye el agua de forma capilar, para lavar los platos a la perfección.</p> |  <p>Auto 45 ° - 65 °: el programa Auto 45 ° -65 ° está diseñado para vajillas con suciedad normal. Gracias a la acción automática del sensor Aquatest, optimiza los principales parámetros de lavado, como el tiempo, la temperatura y la carga de agua.</p> |
|  <p>Crystals: The Crystals programme is dedicated to delicate dishes such as glasses and china.</p> |  <p>Eco: el programa Eco es adecuado para lavar platos normalmente sucios. El uso del programa Eco garantiza el mejor rendimiento en términos de eficiencia energética .</p> |
|  <p>Normal: el programa Normal es adecuado para vajillas y ollas mixtas de uso diario, sin incrustaciones particulares.</p> |  <p>Remojo: El programa de remojo está diseñado para el prelavado en frío de ollas y sartenes, esperando un lavado adicional y más completo.</p> |
|  <p>Rápido 27 minutos: al seleccionar la opción Quick 27 minutos, es posible lavar rápidamente los platos ligeramente sucios inmediatamente después de su uso.</p> |  <p>Ultraclean: El programa Ultraclean, que termina con un enjuague antibacteriano a 70 ° C, asegura una acción bactericida adicional y una limpieza profunda de los platos.</p> |

-  14 cubiertos: la gama Smeg incluye lavavajillas con 7, 10, 12, 13 y 14 cubiertos según el modelo.
-  Watersave: es un sistema de gestión del agua que, garantizando los mejores resultados de lavado y el menor consumo de energía, le permite lavar una carga completa con solo 9 litros de agua.
-  Dishwasher cleaning cycle. The cycle should be started with the machine empty, without dishes. It is recommended to run the program every 2-3 months, using special dishwasher detergents.
-  Allows you to enable additional programs when selected together with any wash cycle. After having selected the required wash cycle, press the button (
-  Clase eficiencia energética B
-  Acquastop Total: el dispositivo Acquastop Total excluye la posibilidad de inundación por medio de un microinterruptor colocado debajo del tanque que bloquea instantáneamente la entrada de agua en la máquina. Una seguridad adicional está garantizada por una válvula colocada en el tubo de carga que detecta cualquier fuga.
-  Quick wash cycle for normally soiled mixed loads such as dishes and pans, even with dried-on residues. Dishes are washed and dried in 60 minutes.
-  Ciclo de lavado adecuado para vajilla con suciedad normal, incluso con residuos secos. Garantiza la máxima reducción de ruido.
-  La opción Dry Assist +, además de ahorrar energía, asegura un secado perfecto de la vajilla al abrir la puerta automáticamente al final del lavado c
-  HYGIENE 99.9% High-temperature washing programme. The 75° rinse guarantees the removal of 99.9% of germs and bacteria.