

LZ102B

| | |
|--------------|-------------------------|
| Materiał | Kompozyt |
| Typ | Zlewozmywak kompozytowy |
| Liczba komór | 1 + 1/2 |
| Ociekacz | Odwracalny |
| Kod EAN | 8017709182816 |



Linia wzornicza



| | | | |
|-----------------|-----------|--|--|
| Linia wzornicza | Universal | Logo | Applied/on overflow |
| Kolor | Biały | Dostępne wersje kolorystyczne | Antracytowy, Kremowy, Owsiany, Miedź, Cement / Beton |
| Seria | Rigae | Otwór na baterię / wstępnie wycięty otwór na baterię | Przygotowany |
| Typ zabudowy | Standard | | |

| | Rodzaj komory prawej | Wymiary komory, SxDxG (mm) | Głębokość komory (mm) | Promień zaokrąglenia prawej komory (mm) | Przelew lewej komory | Pozycja odpływu | Średnica odpływu |
|--------------|----------------------|----------------------------|-----------------------|---|----------------------|-----------------|------------------|
| Komora prawa | 1/2 komory | 150 x 340 x 168 | 168 | 50 | | Na środku | 3.5" |
| Komora lewa | Standard | 420 x 320 x 210 | 210 | 80 | Tak, standardowy | Boczna | 3.5" |

Specyfikacja techniczna



| | |
|----------------------------|-------|
| Otwór na baterie | 2 |
| Średnica otworu na baterie | 35 mm |
| Szerokość przegrody | 38 mm |
| Nachylenie ociekacza | 2 ° |
| Liczba klipsów | 10 |

| | | | |
|--|---|---|-----------------|
| Charakterystyka materiału kompozytowego | Ociekacz, łatwy do czyszczenia, Powłoka odporna na zarysowania, Odporny na różnice termiczne, Odporny na wysokie temperatury, Uszczelka, Odporny na promieniowanie UV | Rodzaj klipsów Possibility to install waste disposal | Standard Tak |
| Grubość ramki | 10 | | |
| Wymiary produktu (mm) | 210x1000x500 mm | | |
| Wymiary wycięcia w blacie | 980 X 480 mm | | |
| Promień otworu | 30 mm | | |
| Wysokość od blatu kuchennego | 10 mm | | |
| Instalacja w podstawę | 60 cm | | |

Akcesoria w standardzie

| | |
|-----------------------------|---|
| Akcesoria do montażu | Sitko, Syfon z przyłączem odpływowym do zmywarki, Klipsy do montażu |
|-----------------------------|---|

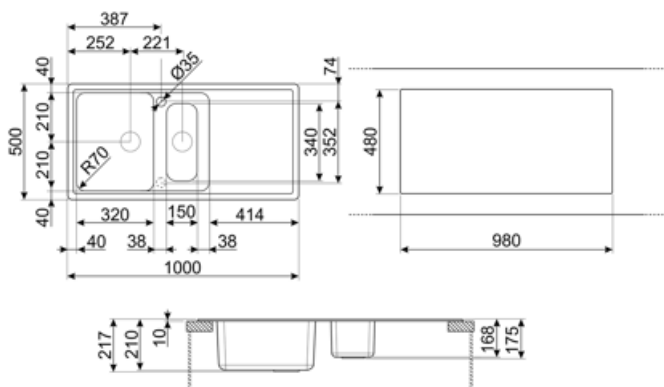

Kompatybilne Akcesoria



KITDSQ

Kwadratowy dozownik do mydła



KITFD075

Młynek do odpadów 0,75 KM, Silnik: 1/2 KM, do zlewozmywaków z odpływem 3 i 1/2"



KITFD050

Młynek do odpadów 0,5 KM, Silnik: 1/2 KM, do zlewozmywaków z odpływem 3 i 1/2"



KITFD100

Młynek do odpadów 1 KM, Silnik: 1/2 KM, do zlewozmywaków z odpływem 3 i 1/2"

Dostępne wersje kolorystyczne

LZ102CT

Kolor: Cement



LZ102AV2

Kolor: Owsiany



LZ102A2

Kolor: Antracytowy















LZ102P

Kolor: Kremowy



Słowniczek oznaczeń

- | | | | |
|--|---|---|---|
|  | Szerokość szafki wymagana do montażu zlewozmywaka |  | W zależności od modelu, głębokość może mieć wartości od 13 do 24,5 cm. |
|  | W zależności od modelu, głębokość może mieć wartości od 13 do 24,5 cm. |  | Montaż standardowy: Tradycyjna instalacja na blacie, pasująca do każdego zestawu kuchennego |
|  | Antybakteryjny |  | Odporny na zarysowania |
|  | Odporność na gwałtowne zmiany temperatury |  | Odporność na wysokie temperatury |
|  | Odporność na uderzenia |  | Łatwy w czyszczeniu |
|  | Dzięki podwójnemu otworowi na baterię, większość naszych zlewozmywaków jest łatwo odwracalna, co daje elastyczność w tworzeniu dowolnych kompozycji kuchennych. |  | Ochrona przed promieniowaniem UV, nie blaknie z upływem czasu. |