

LZ102CT

Materiale	Composito
Tipologia	Lavello composito
Numero vasche	1 + 1/2
Gocciolatoio	Reversibile
Codice EAN	8017709251697

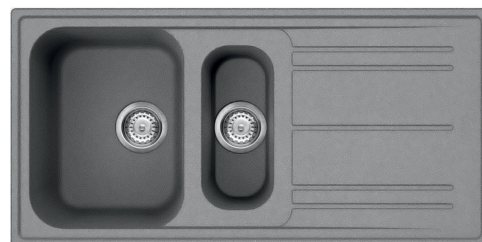

Estetica



Estetica	Universale	Logo	Applicato/Inciso TP
Colore	Cemento	Altri colori disponibili	Bianco, Antracite, Panna, Avena, Rame
Serie	Rigae	Vaschino scolatazze	Sì
Tipo incasso	Standard	Forato / predisposto per foratura	Predisp.

	Tipologia vasca dx	Dimensioni vasca dx, L x P x A (mm)	Profondità vasca dx (mm)	Raggio angolare vasca dx	Troppopieno vasca sx	Posizione scarico vasca	Dimensione scarico vasca
Vasca dx	Vaschino	150 x 340 x 168	168	50		Centro vasca	3.5"
Vasca sx	Tradizionale	420 x 320 x 210	210	80	Sì, tradizionale	Laterale vasca	3.5"

Caratteristiche Tecniche



Caratteristiche materiale composito

Antibatterico, Facile da pulire, Antigraffio, Resistente agli shock termici, Resistente alle temperature elevate, Resistente agli urti, Resistente ai raggi UV

Foro miscelatore	2
Diametro foro miscelatore	35 mm
Larghezza cavallotto	38 mm
Inclinazione gocciolatoio	2 °
Numero ganci	10

Profondità invaso (mm)	10	Tipologia ganci	Standard
Dimensioni del prodotto (mm)	210x1000x500 mm	Possibilità di installare il tritarifiuti	Si
Dimensioni foro incasso sopratop (mm)	980 X 480 mm		
Raggio angolare foro incasso sottotop	30 mm		
Altezza da top cucina	10 mm		
Misura mobile incasso	60 cm		

Dotazione accessori Inclusi

Dotazione accessori montaggio	Piletta, Sifone salvaspazio con attacco lavastoviglie, Ganci montaggio
-------------------------------	--

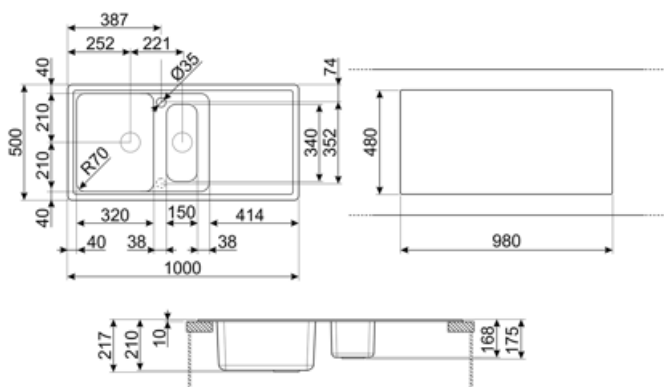

Accessori Compatibili



KITDSQ

Dispenser di sapone finitura cromata con manopola quadrata 40x40 mm



KITFD075

Tritarifiuti 0,75 HP, Motore: 1/2 potenza, Adatto a tutti i lavelli con scarico da 3 1/2 "



KITFD050

Tritarifiuti 0,5 HP, Motore: 1/2 potenza, Adatto a tutti i lavelli con scarico da 3 1/2 "



KITFD100

Tritarifiuti 1 HP, Motore: 1/2 potenza, Adatto a tutti i lavelli con scarico da 3 1/2 "

Prodotti alternativi

LZ102AV2

Colore: Avena



LZ102B

Colore: Bianco



LZ102A2

Colore: Antracite















LZ102P

Colore: Panna



Glossario simboli

	Dimensione del mobile base: Dimensione del mobile base necessaria per l'installazione del lavello.		Indica la profondità della vasca.
	Indica la profondità della vasca.		Standard: modalità di installazione, che si abbina facilmente a qualsiasi tipo di cucina.
	Antibatterico		Antigraffio
	Resistente agli shock termici		Resistente alle temperature elevate
	Resistente agli urti		Facile da pulire
	Grazie al doppio foro per miscelatore, la maggior parte dei nostri lavelli è facilmente reversibile, offrendoti la flessibilità necessaria per realizzare qualsiasi tipo di composizione cucina.		Protezione UV, non scolorisce nel tempo.