

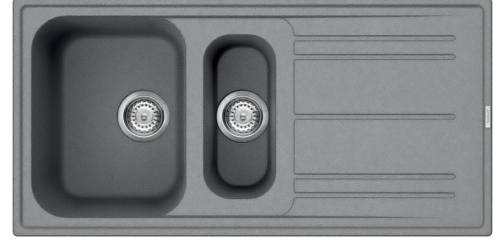

LZ102CT

Evye malzemesi	Bileşik
Tip	Sentetik evye
Evye sayısı	1 + 1/2
Süzgeç	Ters çevrilebilir
EAN kodu	8017709251697



Estetik

	Estetik	Üniversal	Logo	Uygulandı/taşma durumunda
	Renk	Çimento / Beton	Alternatif renkler mevcuttur	Beyaz, Antrasit, Krem, Bej, Bakır
	Seri	Rigae	Yarı hazne süzgeç	Evet
	Tipte yapı	Standart	Armatür deliği / önceden kesilmiş armatür deliği	Hazırlayan

	Hazne tipi sağ	Hazne boyutları, GxDxY (mm)	Hazne derinliği (mm)	Yarıçap köşe sağ çanak (mm)	Sol Hazne Taşma	Bulaşıklık pozisyonu	Bulaşıklık ebatı
Sağ Hazne	Yarım hazne	150 x 340 x 168	168	50		Hazne ortası	3,5"
Sol Hazne	Geleneksel	420 x 320 x 210	210	80	Evet, geleneksel	Yan hazne	3,5"

Teknik özellikler



Kompozit malzeme özellikleri

Antibakteriyel, Temizlemesi kolay, Çizilmez, Termal şoka dayanıklıdır, Yüksek sıcaklıklara dayanıklıdır, Darbelere karşı dayanıklıdır, UV Dayanıklı

Musluk deliği	2
Armatür deliği çapı	35 mm
Bölme duvar genişliği	38 mm
Süzgeç eğimi	2 °
Klip sayısı	10
Klip tipi	Standart

Çerçeve derinliği (mm)	10	Atık öğütücü takılabilme özelliği	Evet bekar
Ürünün ebatları (mm)	210x1000x500 mm		
Tezgah üstü kesim ebatı (mm)	980 X 480 mm		
Kesim yarıçapı	30 mm		
Mutfak tezgahından yükseklik	10 mm		
Temel ünite ebatı	60 cm		

Tedarike Dahil Aksesuarlar

Kurulum aksesuarları	Bulaşıklık, Bulaşık makinesi çıkış bağlantılı sifon, Sabitleme klipsleri
----------------------	--

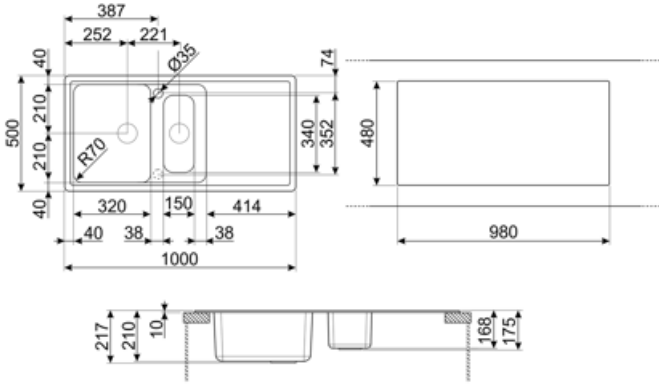

Compatible Accessories



KITDSQ

Sıvı sabunluk Kare düğme



KITFD075

Çöp öğütücü 0,75 HP Motor: 3/4 beygir gücü 3 1/2" atık çıkışı ile tüm evyelere uyar



KITFD050

Çöp öğütücü 0,5 HP Motor: 1/2 beygir gücü 3 1/2" atık çıkışı ile tüm evyelere uyar



KITFD100

Çöp öğütücü 1 HP Motor: 1 beygir gücü 3 1/2" atık çıkışı ile tüm evyelere uyar

Alternative products

LZ102AV2

Renk: Yulaf



LZ102B

Renk: Beyaz



LZ102A2

Renk: Antrasit















LZ102P

Renk: Krem



Symbols glossary

	Evye kurulumu için gerekli dolap genişliği		Evye derinliği - modele bağlı olarak derinlik 13 ila 24,5 arasında olabilir
	Evye derinliği - modele bağlı olarak derinlik 13 ila 24,5 arasında olabilir		Standart kurulum: Masa üstüne geleneksel kurulum, her türlü mutfak setine uygun
	Antibakteriyel		Çizilmez
	Termal şoka dayanıklıdır		Yüksek sıcaklıklara dayanıklıdır
	Darbelere karşı dayanıklıdır		Temizlemesi kolay
	Çift armatür deliği sayesinde, evyelerimizin çoğu kolayca ters çevrilebilir ve size her türlü mutfak kompozisyonunu yapma esnekliği verir.		UV koruması, zamanla solmaz.