

LZ102P

Materiał	Kompozyt
Typ	Zlewozmywak kompozytowy
Liczba komór	1 + 1/2
Ociekacz	Odwracalny
Kod EAN	8017709182823



Linia wzornicza



Linia wzornicza	Universal	Logo	Applied/on overflow
Kolor	Kremowy	Dostępne wersje kolorystyczne	Biały, Antracytowy, Owsiany, Miedź, Cement / Beton
Seria	Rigae	Otwór na baterię / wstępnie wycięty otwór na baterię	Przygotowany
Typ zabudowy	Standard		

	Rodzaj komory prawej	Wymiary komory, SxDxG (mm)	Głębokość komory (mm)	Promień zaokrąglenia prawej komory (mm)	Przelew lewej komory	Pozycja odpływu	Średnica odpływu
Komora prawa	1/2 komory	150 x 340 x 168	168	50		Na środku	3.5"
Komora lewa	Standard	420 x 320 x 210	210	80	Tak, standardowy	Boczna	3.5"

Specyfikacja techniczna



Otwór na baterie	2
Średnica otworu na baterie	35 mm
Szerokość przegrody	38 mm
Nachylenie ociekacza	2 °
Liczba klipsów	10

Charakterystyka materiału kompozytowego	Ociekacz, łatwy do czyszczenia, Powłoka odporna na zarysowania, Odporny na różnice termiczne, Odporny na wysokie temperatury, Uszczelka, Odporny na promieniowanie UV	Rodzaj klipsów Possibility to install waste disposal	Standard Tak
Grubość ramki	10		
Wymiary produktu (mm)	210x1000x500 mm		
Wymiary wycięcia w blacie	980 X 480 mm		
Promień otworu	30 mm		
Wysokość od blatu kuchennego	10 mm		
Instalacja w podstawę	60 cm		

Akcesoria w standardzie

Akcesoria do montażu	Sitko, Syfon z przyłączem odpływowym do zmywarki, Klipsy do montażu
-----------------------------	---

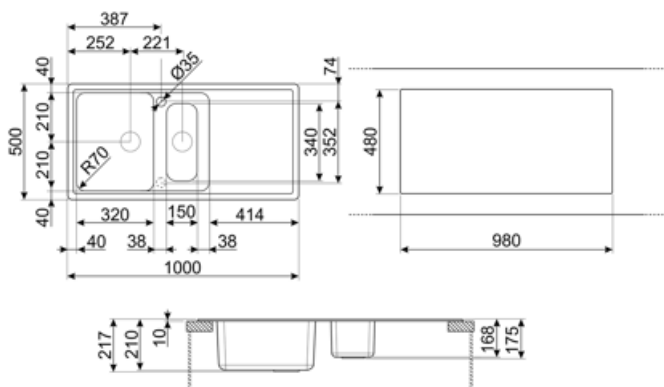

Kompatybilne Akcesoria



KITDSQ

Kwadratowy dozownik do mydła



KITFD075

Młynek do odpadów 0,75 KM, Silnik: 1/2 KM, do zlewozmywaków z odpływem 3 i 1/2"



KITFD050

Młynek do odpadów 0,5 KM, Silnik: 1/2 KM, do zlewozmywaków z odpływem 3 i 1/2"



KITFD100

Młynek do odpadów 1 KM, Silnik: 1/2 KM, do zlewozmywaków z odpływem 3 i 1/2"

Dostępne wersje kolorystyczne

LZ102CT

Kolor: Cement



LZ102AV2

Kolor: Owsiany



LZ102A2

Kolor: Antracytowy















LZ102B

Kolor: Biały



Słowniczek oznaczeń

	Antybakteryjny		Odporny na zarysowania
	Szerokość szafki wymagana do montażu zlewozmywaka		W zależności od modelu, głębokość może mieć wartości od 13 do 24,5 cm.
	W zależności od modelu, głębokość może mieć wartości od 13 do 24,5 cm.		Montaż standardowy: Tradycyjna instalacja na blacie, pasująca do każdego zestawu kuchennego
	Łatwy w czyszczeniu		Odporność na wysokie temperatury
	Odporność na uderzenia		Dzięki podwójnemu otworowi na baterię, większość naszych zlewozmywaków jest łatwo odwracalna, co daje elastyczność w tworzeniu dowolnych kompozycji kuchennych.
	Odporność na gwałtowne zmiany temperatury		Ochrona przed promieniowaniem UV, nie blaknie z upływem czasu.