

LZ102P

Evye malzemesi	Bileşik
Tip	Sentetik evye
Evye sayısı	1 + 1/2
Süzgeç	Ters çevrilebilir
EAN kodu	8017709182823



Estetik

	Estetik	Üniversal	Logo	Uygulandı/taşma durumunda
Renk	Krem		Alternatif renkler mevcuttur	Beyaz, Antrasit, Bej, Bakır, Çimento / Beton
Seri	Rigae		Armatür deliği / önceden kesilmiş armatür deliği	Hazırlayan
Tipte yapı	Standart			

	Hazne tipi sağ	Hazne boyutları, GxDxY (mm)	Hazne derinliği (mm)	Yarıçap köşe sağ çanak (mm)	Sol Hazne Taşma	Bulaşıklık pozisyonu	Bulaşıklık ebatı
Sağ Hazne	Yarım hazne	150 x 340 x 168	168	50		Hazne ortası	3,5"
Sol Hazne	Geleneksel	420 x 320 x 210	210	80	Evet, geleneksel	Yan hazne	3,5"

Teknik özellikler



Kompozit malzeme özellikleri

Antibakteriyel, Temizlemesi kolay, Çizilmez, Termal şoka dayanıklıdır, Yüksek sıcaklıklara dayanıklıdır, Darbelere karşı dayanıklıdır, UV Dayanımlı

Çerçeve derinliği (mm)

10

Musluk deliği

2

Armatür deliği çapı

35 mm

Bölme duvar genişliği

38 mm

Süzgeç eğimi

2°

Klip sayısı

10

Klip tipi

Standart

Ürünün ebatları (mm)	210x1000x500 mm
Tezgah üstü kesim ebatı (mm)	980 X 480 mm
Kesim yarıçapı	30 mm
Mutfak tezgahından yükseklik	10 mm
Temel ünite ebatı	60 cm

Atık öğütücü takılabilme özelliği Evet bekar

Tedarike Dahil Aksesuarlar

Kurulum aksesuarları	Bulaşıklık, Bulaşık makinesi çıkış bağlantılı sifon, Sabitleme klipsleri
----------------------	--

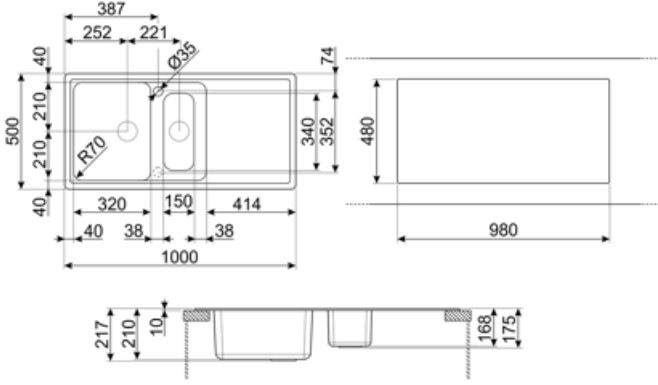

Compatible Accessories



KITDSQ

Sıvı sabunluk Kare düğme



KITFD075

Çöp öğütücü 0,75 HP Motor: 3/4 beygir
gücü 3 1/2" atık çıkışı ile tüm evyelere
uyar



KITFD050

Çöp öğütücü 0,5 HP Motor: 1/2 beygir
gücü 3 1/2" atık çıkışı ile tüm evyelere
uyar



KITFD100

Çöp öğütücü 1 HP Motor: 1 beygir
gücü 3 1/2" atık çıkışı ile tüm evyelere
uyar

Alternative products

LZ102CT

Renk: Çimento / Beton



LZ102AV2

Renk: Yulaf



LZ102A2

Renk: Antrasit















LZ102B

Renk: Beyaz



Symbols glossary

	Evye kurulumu için gerekli dolap genişliği		Evye derinliği - modele bağlı olarak derinlik 13 ila 24,5 arasında olabilir
	Evye derinliği - modele bağlı olarak derinlik 13 ila 24,5 arasında olabilir		Standart kurulum: Masa üstüne geleneksel kurulum, her türlü mutfak setine uygun
	Antibakteriyel		Çizilmez
	Termal şoka dayanıklıdır		Yüksek sıcaklıklara dayanıklıdır
	Darbelere karşı dayanıklıdır		Temizlemesi kolay
	Çift armatür deliği sayesinde, evyelerimizin çoğu kolayca ters çevrilebilir ve size her türlü mutfak kompozisyonunu yapma esnekliği verir.		UV koruması, zamanla solmaz.