

LZ116A2

Matériau de l'évier	Granit
Type	Evier en granit
Nombre de cuves	2
Egouttoir	Réversible
Code EAN	8017709251666



Esthétique



Esthétique	Universel	Logo	Appliqué / gravé sur trop plein
Série	Rigae	Autres couleurs disponibles	Blanc, Crème, Avoine, Cuivre, Ciment
Couleur	Noir	Troué / Prépercé	Prépercé
Type d'encastrement	Standard		

	Type de cuve de droite	Dimensions de la cuve en mm (L x P x H)	Profondeur de la cuve (mm)	Rayon des coins de la cuve (mm)	Trop-plein de la cuve	Position trou d'évacuation de la cuve	Dimensions du trou d'évacuation de la cuve
Cuve Droite	Traditionnelle	330 x 420 x 210	210	80	Oui, traditionnel	Sur le côté de la cuve	3.5" - 90 mm
Cuve Gauche	Traditionnelle	330 x 420 x 210	210	80		Sur le côté de la cuve	3.5" - 90 mm

Technologie



Caractéristiques du matériau composite

Bonde, Joint pré-monté, Siphon avec branchement lave-vaisselle, Siphon gain place avec branchement lave-vaisselle, Crochets de fixation, Joints, Résistant aux UV

Trou d'encastrement mitigeur/ prépercé	2
Diamètre trou mitigeur	35 mm
Largeur de la séparation	38 mm
Inclinaison de l'égouttoir	2 °
Nombre de crochets	12

Profondeur du cadre (mm)	10	Type de crochets	Standard
Dimensions du produit (mm)	210x1160x500 mm		
Dimensions de la découpe du top (mm)	1140 X 480 mm		
Rayon des coins de la découpe (mm)	30 mm		
Hauteur depuis le plan de travail	10 mm		
Mesure du meuble sous-évier	80 cm		

Accessoires inclus

Accessoires pour l'encastrement	Bonde, Siphon avec branchement lave-vaisselle, Crochets de fixation
---------------------------------	---

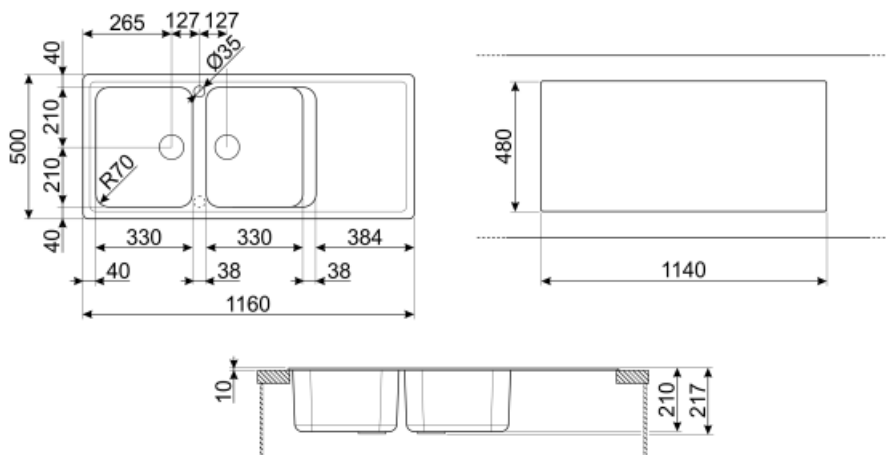

Not included accessories



KITFD050

Broyeur à déchets 0,5 HP Moteur : 1/2 CV Convient à tous les éviers avec sortie des déchets de 3 1/2"



KITDSQ

Doseur de savon chromé avec commande carrée 40 x 40 mm



KITFD100











Broyeur à déchets 1 HP Moteur : 1/2 CV Convient à tous les éviers avec sortie des déchets de 3 1/2"



KITFD075

Broyeur à déchets 0,75 HP Moteur : 1/2 CV Convient à tous les éviers avec sortie des déchets de 3 1/2"

Symbols glossary (TT)

	Dimensions du meuble sous évier : Dimensions du meuble sous évier requises pour l'installation de l'évier.		Indique la profondeur de la cuve.
	Standard : mode d'installation, qui peut être facilement combiné avec n'importe quel type de cuisine.		Antibactérien
	Anti-griffe		Résistance aux chocs thermiques
	Résistance aux températures élevées		Résistance aux impacts
	Facile à nettoyer		Grâce au double trou d'encastrement pour mitigeur, la plupart de nos éviers sont facilement réversibles, ce qui vous donne la possibilité de réaliser tout type de composition de cuisine.
	Protection UV, ne se décolore pas avec le temps.		