

# LZ116CT

Materiale	Composito
Tipologia	Lavello composito
Numero vasche	2
Gocciolatoio	Reversibile
Codice EAN	8017709251673

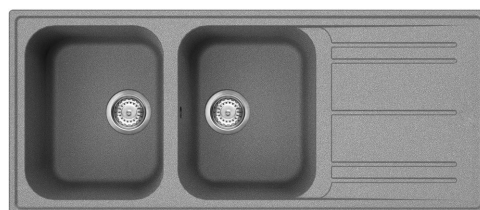

## Estetica



Estetica	Universale	Logo	Applicato/Inciso TP
Serie	Rigae	Altri colori disponibili	Bianco, Antracite, Panna, Avena, Rame
Colore	Cemento	Forato / predisposto per foratura	Predisp.
Tipo incasso	Standard		

	Tipologia vasca dx	Dimensioni vasca dx, L x P x A (mm)	Profondità vasca dx (mm)	Raggio angolare vasca dx	Trooppieno vasca	Posizione scarico vasca	Dimensione scarico vasca
Vasca dx	Tradizionale	330 x 420 x 210	210	80	Si, tradizionale	Laterale vasca	3.5"
Vasca sx	Tradizionale	330 x 420 x 210	210	80		Laterale vasca	3.5"

## Caratteristiche Tecniche



### Caratteristiche materiale composito

Antibatterico, Facile da pulire, Antigraffio, Resistente agli shock termici, Resistente alle temperature elevate, Resistente agli urti, Resistente ai raggi UV

Profondità invaso (mm) 10

Foro miscelatore	2
Diametro foro miscelatore	35 mm
Larghezza cavallotto	38 mm
Inclinazione gocciolatoio	2°
Numero ganci	12
Tipologia ganci	Standard

---

Dimensioni del prodotto (mm)	210x1160x500 mm
Dimensioni foro incasso sopratop (mm)	1140 X 480 mm
Raggio angolare foro incasso sottotop	30 mm
Altezza da top cucina	10 mm
Misura mobile incasso	80 cm

## Dotazione Accessori Inclusi

---

Dotazione accessori montaggio	Piletta, Sifone salvaspazio con attacco lavastoviglie, Ganci montaggio
-------------------------------	--

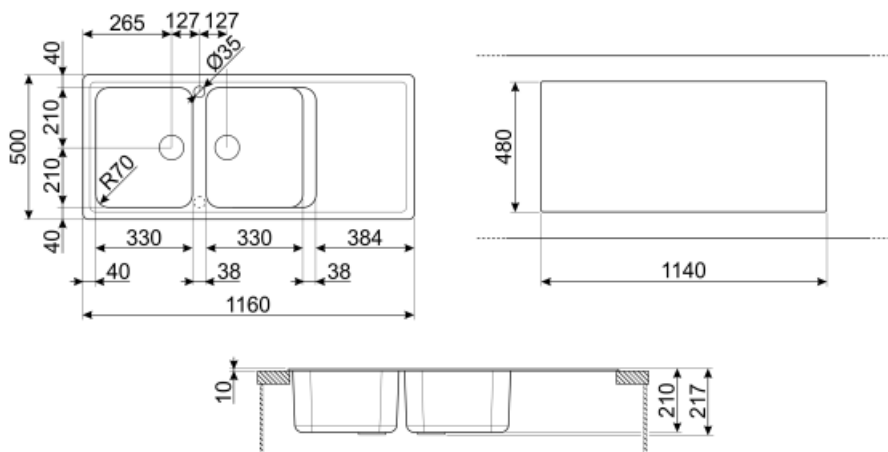

---

## Accessori non inclusi

---



### **KITFD050**

Tritarifiuti 0,5 HP, Motore: 1/2 potenza,  
Adatto a tutti i lavelli con scarico da 3  
1/2 "



### **KITDSQ**

Dispenser di sapone finitura cromata  
con manopola quadrata 40x40 mm



### **KITFD100**











Tritarifiuti 1 HP, Motore: 1/2 potenza,  
Adatto a tutti i lavelli con scarico da 3  
1/2"



### **KITFD075**

Tritarifiuti 0,75 HP, Motore: 1/2  
potenza, Adatto a tutti i lavelli con  
scarico da 3 1/2 "

## Glossario simboli

	Antibatterico		Antigraffio
	Dimensione del mobile base: Dimensione del mobile base necessaria per l'installazione del lavello.		Indica la profondità della vasca.
	Standard: modalità di installazione, che si abbina facilmente a qualsiasi tipo di cucina.		Resistente agli shock termici
	Resistente alle temperature elevate		Resistente agli urti
	Facile da pulire		Grazie al doppio foro per miscelatore, la maggior parte dei nostri lavelli è facilmente reversibile, offrendoti la flessibilità necessaria per realizzare qualsiasi tipo di composizione cucina.
	Protezione UV, non scolorisce nel tempo.		