

# LZ150A2

Matériau de l'évier	Granit
Type	Evier en granit
Nombre de cuves	1
Egouttoir	Réversible
Code EAN	8017709274603



## Esthétique



Esthétique	Universel	Logo	Appliqué / gravé sur trop plein
Série	Rigae	Autres couleurs disponibles	Blanc, Crème, Avoine, Ciment
Couleur	Anthracite	Troué / Prépercé	Prépercé
Type d'encastrement	Standard		

	Type de la cuve de gauche	Dimensions de la cuve de gauche en mm (L x P x H)	Profondeur de la cuve de gauche (mm)	Rayon des coins de la cuve de gauche (mm)	Trop-plein de la cuve de gauche	Position trou d'évacuation de la cuve de gauche	Dimensions du trou d'évacuation de la cuve de gauche
Cuve Gauche	Traditionnelle	420 x 480 x 210	210	80	Oui, traditionnel	Sur le côté de la cuve	3.5" - 90 mm

## Technologie



### Caractéristiques du matériau composite

Bonde, Joint pré-monté, Siphon avec branchement lave-vaisselle, Siphon gain place avec branchement lave-vaisselle, Crochets de fixation, Joints, Résistant aux UV

Profondeur du cadre (mm)

10

Mesure du meuble sous-évier

60 cm

Trou d'encastrement mitigeur/ prépercé

2

Diamètre trou mitigeur

35 mm

Inclinaison de l'égouttoir

2 °

Nombre de crochets

10

Type de crochets

Standard

Dimensions du produit (mm)	210x1000x500 mm
Dimensions de la découpe du top (mm)	980 X 480 mm
Rayon des coins de la découpe (mm)	30 mm
Hauteur depuis le plan de travail	10 mm

## Accessoires inclus

Accessoires pour l'encastrement	Bonde, Siphon avec branchement lave-vaisselle, Crochets de fixation
---------------------------------	---

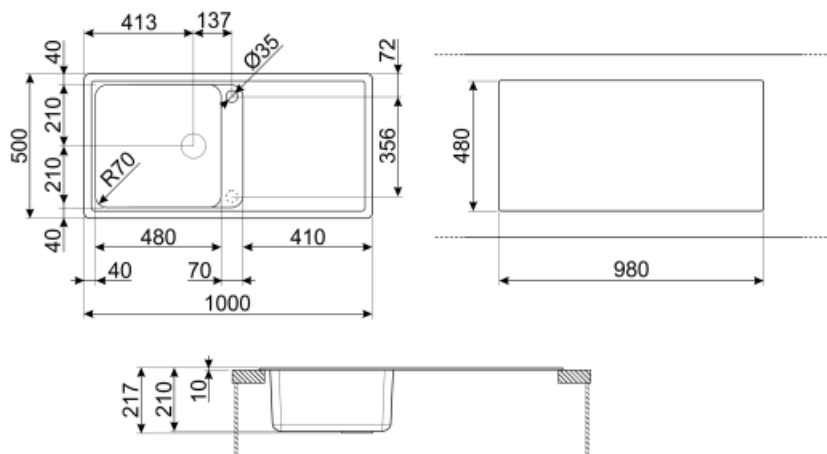

---

## Not included accessories

---



### KITFD050

Broyeur à déchets 0,5 HP Moteur : 1/2 CV  
Convient à tous les éviers avec sortie des déchets de 3 1/2"



### KITFD100

Broyeur à déchets 1 HP Moteur : 1/2 CV  
Convient à tous les éviers avec sortie des déchets de 3 1/2"



### KITFD075

Broyeur à déchets 0,75 HP Moteur : 1/2 CV  
Convient à tous les éviers avec sortie des déchets de 3 1/2"



### COL36











St/steel colander for MINIMUM radius bowls, measures 370 x 410 x 30 mm



### KITDSQ

Doseur de savon chromé avec commande carrée 40 x 40 mm

## Symbols glossary (TT)

	Antibactérien		Anti-griffe
	Dimensions du meuble sous évier : Dimensions du meuble sous évier requises pour l'installation de l'évier.		Indique la profondeur de la cuve.
	Standard : mode d'installation, qui peut être facilement combiné avec n'importe quel type de cuisine.		Facile à nettoyer
	Résistance aux chocs thermiques		Résistance aux températures élevées
	Résistance aux impacts		Grâce au double trou d'encastrement pour mitigeur, la plupart de nos éviers sont facilement réversibles, ce qui vous donne la possibilité de réaliser tout type de composition de cuisine.
	Protection UV, ne se décolore pas avec le temps.		