

# LZ150B

Materiał	Kompozyt
Typ	Zlewozmywak kompozytowy
Liczba komór	1
Ociekacz	Odwracalny
Kod EAN	8017709274610



## Linia wzornicza



Linia wzornicza	Universal	Logo	Applied/on overflow
Kolor	Biały	Dostępne wersje kolorystyczne	Antracytowy, Kremowy, Owsiany, Cement / Beton
Seria	Rigae	Otwór na baterię / wstępnie wycięty otwór na baterię	Przygotowany
Typ zabudowy	Standard		

	Rodzaj komory lewej	Wymiary komory, SxDxG (mm)	Głębokość lewej komory (mm)	Promień zaokrąglenia lewej komory (mm)	Przelew lewej komory	Pozycja przelewu w komorze lewej	Średnica odpływu lewej komory
Komora lewa	Standard	420 x 480 x 210	210	70	Tak, standardowy	Boczna	3.5"

## Specyfikacja techniczna



Charakterystyka materiału kompozytowego	Ociekacz, Łatwy do czyszczenia, Powłoka odporna na zarysowania, Odporny na różnice termiczne, Odporny na wysokie temperatury, Uszczelka, Odporny na promieniowanie UV	Instalacja w podstawę	60 cm
		Otwór na baterie	2
		Średnica otworu na baterie	35 mm
		Nachylenie ociekacza	2 °
		Liczba klipsów	10
		Rodzaj klipsów	Standard
Grubość ramki	10		

Wymiary produktu (mm) 210x1000x500 mm  
Wymiary wycięcia w blacie 980 X 480 mm  
Promień otworu 30 mm  
Wysokość od blatu kuchennego 10 mm

## Akcesoria w standardzie

Akcesoria do montażu Sitko, Syfon z przyłączem odpływowym do zmywarki, Klipsy do montażu

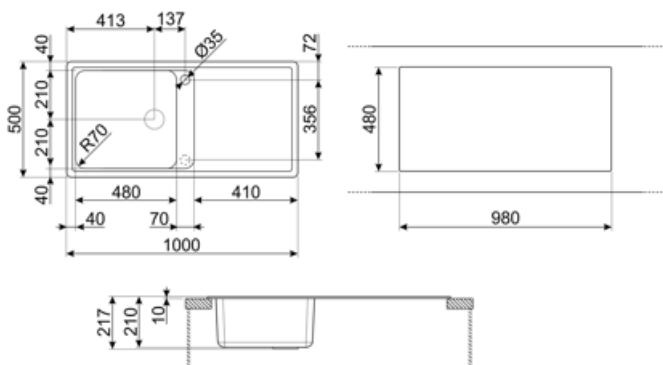

## Kompatybilne Akcesoria



### COL36

Ociekacz o wymiarach 370x410x30 mm, stal nierdzewna



### KITFD050

Młynek do odpadów 0,5 KM, Silnik: 1/2 KM, do zlewozmywaków z odpływem 3 i 1/2"



### KITFD100

Młynek do odpadów 1 KM, Silnik: 1/2 KM, do zlewozmywaków z odpływem 3 i 1/2"



### KITDSQ

Kwadratowy dozownik do mydła



### KITFD075

Młynek do odpadów 0,75 KM, Silnik: 1/2 KM, do zlewozmywaków z odpływem 3 i 1/2"

---

## Dostępne wersje kolorystyczne

---

**LZ150CT**

**Kolor:** Cement



**LZ150AV2**

**Kolor:** Owsiany



**LZ150P**

**Kolor:** Kremowy













**LZ150A2**

**Kolor:** Antracytowy



## Słowniczek oznaczeń

	Antybakteryjny		Odporny na zarysowania
	Szerokość szafki wymagana do montażu zlewozmywaka		W zależności od modelu, głębokość może mieć wartości od 13 do 24,5 cm.
	Montaż standardowy: Tradycyjna instalacja na blacie, pasująca do każdego zestawu kuchennego		Łatwy w czyszczeniu
	Odporność na wysokie temperatury		Odporność na uderzenia
	Odporność na gwałtowne zmiany temperatury		Dzięki podwójnemu otworowi na baterię, większość naszych zlewozmywaków jest łatwo odwracalna, co daje elastyczność w tworzeniu dowolnych kompozycji kuchennych.
	Ochrona przed promieniowaniem UV, nie blaknie z upływem czasu.		