

LZ150NS

Matériau de l'évier	Granit
Type	Evier en granit
Nombre de cuves	1
Egouttoir	Réversible
Code EAN	8017709350208



Esthétique



Esthétique	Universel	Type d'encastrement	Standard
Couleur	Noir	Logo	Appliqué / gravé sur trop plein
Série	Rigae	Troué / Prépercé	2 trous d'encastrement mitigeur

	Type de la cuve de gauche	Dimensions de la cuve de gauche en mm (L x P x H)	Profondeur de la cuve de gauche (mm)	Rayon des coins de la cuve de gauche (mm)	Trop-plein de la cuve de gauche	Position trou d'évacuation de la cuve de gauche	Dimensions du trou d'évacuation de la cuve de gauche
Cuve Gauche	Traditionnelle	420 x 480 x 210	210	8	Oui, traditionnel	Sur le côté de la cuve	90

Technologie



Caractéristiques du matériau composite	Bonde, Joint pré-monté, Siphon avec branchement lave-vaisselle, Siphon gain place avec branchement lave-vaisselle, Crochets de fixation, Joints, Résistant aux UV	Trou d'encastrement mitigeur/ prépercé	2
		Diamètre trou mitigeur	35 mm
		Inclinaison de l'égouttoir	1 °
		Nombre de crochets	6
		Type de crochets	Standard
Profondeur du cadre (mm)	12		

Dimensions du produit (mm)	510x1000x210 mm
Dimensions de la découpe du top (mm)	980 X 480 mm
Hauteur depuis le plan de travail	10 mm
Mesure du meuble sous-évier	60 cm

Possibilité d'installer un ou système d'évacuation des déchets

Accessoires inclus

Accessoires pour l'encastrement	Bonde, Siphon avec branchement lave-vaisselle, Crochets de fixation
---------------------------------	---

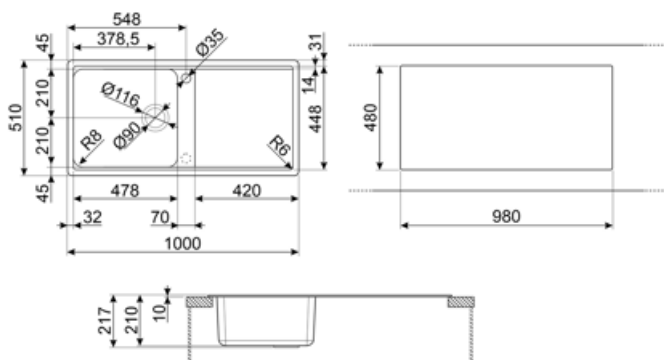

Accessoires Compatibles



COL36

St/steel colander for MINIMUM radius bowls, measures 370 x 410 x 30 mm



KITFD050

Broyeur à déchets 0,5 HP Moteur : 1/2 CV Convient à tous les éviers avec sortie des déchets de 3 1/2"



KITFD100

Broyeur à déchets 1 HP Moteur : 1/2 CV Convient à tous les éviers avec sortie des déchets de 3 1/2"



KITDSQ











Doseur de savon chromé avec commande carrée 40 x 40 mm



KITFD075

Broyeur à déchets 0,75 HP Moteur : 1/2 CV Convient à tous les éviers avec sortie des déchets de 3 1/2"

Symbols glossary

	Antibactérien		Anti-griffe
	Dimensions du meuble sous évier : Dimensions du meuble sous évier requises pour l'installation de l'évier.		Indique la profondeur de la cuve.
	Standard : mode d'installation, qui peut être facilement combiné avec n'importe quel type de cuisine.		Facile à nettoyer
	Résistance aux températures élevées		Résistance aux impacts
	Grâce au double trou d'encastrement pour mitigeur, la plupart de nos éviers sont facilement réversibles, ce qui vous donne la possibilité de réaliser tout type de composition de cuisine.		Résistance aux chocs thermiques
	Protection UV, ne se décolore pas avec le temps.		