

# LZ150P

Materiale	Composito
Tipologia	Lavello composito
Numero vasche	1
Gocciolatoio	Reversibile
Codice EAN	8017709274634



## Estetica



Estetica	Universale	Logo	Applicato/Inciso TP
Colore	Panna	Altri colori disponibili	Bianco, Antracite, Avena, Cemento / Concrete
Serie	Rigae	Forato / predisposto per foratura	Predisp.
Tipo incasso	Standard		

	Tipologia vasca sx	Dimensioni vasca sx, L x P x A (mm)	Profondità vasca sx (mm)	Raggio angolare vasca sx	Trooppieno vasca sx	Posizione scarico vasca sx	Dimensione scarico vasca sx
Vasca sx	Tradizionale	420 x 480 x 210	210	70	Si, tradizionale	Laterale vasca	3.5"

## Caratteristiche Tecniche



Caratteristiche materiale composito	Antibatterico, Facile da pulire, Antigraffio, Resistente agli shock termici, Resistente alle temperature elevate, Resistente agli urti, Resistente ai raggi UV	Misura mobile incasso	60 cm
Profondità invaso (mm)	10	Foro miscelatore	2
Dimensioni del prodotto (mm)	210x1000x500 mm	Diametro foro miscelatore	35 mm
		Inclinazione gocciolatoio	2 °
		Numero ganci	10
		Tipologia ganci	Standard

Dimensioni foro incasso 980 X 480 mm  
sopratop (mm)

Raggio angolare foro  
incasso sottotop 30 mm

Altezza da top cucina 10 mm

## Dotazione accessori Inclusi

Dotazione accessori  
montaggio Piletta, Sifone salvaspazio  
con attacco lavastoviglie,  
Ganci montaggio

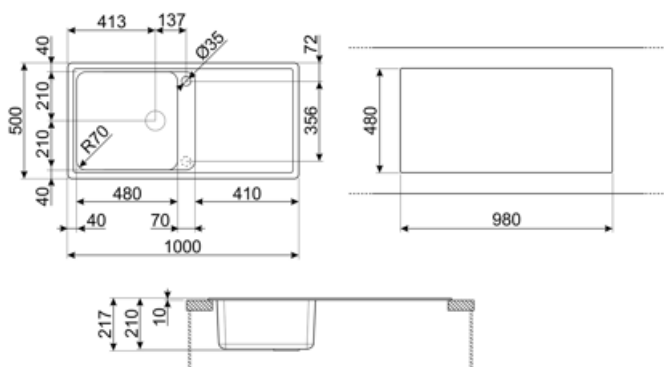

---

## Accessori Compatibili

---



### COL36

Scolapasta in acciaio per vasca raggio MINIMO, misure 370 x 410 x 30 mm



### KITFD050

Tritarifiuti 0,5 HP, Motore: 1/2 potenza, Adatto a tutti i lavelli con scarico da 3 1/2 "



### KITFD100

Tritarifiuti 1 HP, Motore: 1/2 potenza, Adatto a tutti i lavelli con scarico da 3 1/2 "



### KITDSQ

Dispenser di sapone finitura cromata con manopola quadrata 40x40 mm



### KITFD075

Tritarifiuti 0,75 HP, Motore: 1/2 potenza, Adatto a tutti i lavelli con scarico da 3 1/2 "

---

## Prodotti alternativi

---

**LZ150CT**

**Colore: Cemento**



**LZ150AV2**

**Colore: Avena**



**LZ150B**

**Colore: Bianco**



**LZ150A2**

**Colore: Antracite**



## Glossario simboli

---



Antibatterico



Antigraffio



Dimensione del mobile base: Dimensione del mobile base necessaria per l'installazione del lavello.



Indica la profondità della vasca.



Standard: modalità di installazione, che si abbina facilmente a qualsiasi tipo di cucina.



Facile da pulire



Resistente alle temperature elevate



Resistente agli urti



Grazie al doppio foro per miscelatore, la maggior parte dei nostri lavelli è facilmente reversibile, offrendoti la flessibilità necessaria per realizzare qualsiasi tipo di composizione cucina.



Resistente agli shock termici



Protezione UV, non scolorisce nel tempo.