

LZ150P

Materiał	Kompozyt
Typ	Zlewozmywak kompozytowy
Liczba komór	1
Ociekacz	Odwracalny
Kod EAN	8017709274634



Linia wzornicza



Linia wzornicza	Universal	Logo	Applied/on overflow
Seria	Rigae	Dostępne wersje kolorystyczne	Biały, Antracytowy, Owsiany, Cement / Beton
Kolor	Kremowy	Otwór na baterię / wstępnie wycięty otwór na baterię	Przygotowany
Typ zabudowy	Standard		

	Rodzaj komory lewej	Wymiary komory, SxDxG (mm)	Głębokość lewej komory (mm)	Promień zaokrąglenia lewej komory (mm)	Przelew lewej komory	Pozycja przelewu w komorze lewej	Średnica odpływu lewej komory
Komora lewa	Standard	420 x 480 x 210	210	80	Tak, standardowy	Boczna	3.5"

Specyfikacja techniczna



Charakterystyka materiału kompozytowego	Ociekacz, Powłoka odporna na zarysowania, Odporny na różnice termiczne, Odporny na wysokie temperatury, Uszczelka, Łatwy do czyszczenia, Odporny na promieniowanie UV	Instalacja w podstawę	60 cm
		Otwór na baterie	2
		Średnica otworu na baterie	35 mm
		Nachylenie ociekacza	2 °
		Liczba klipsów	10
		Rodzaj klipsów	Standard
Grubość ramki	10		

Wymiary produktu (mm)	210x1000x500 mm
Wymiary wycięcia w blacie	980 X 480 mm
Promień otworu	30 mm
Wysokość od blatu kuchennego	10 mm

Akcesoria standardowe

Akcesoria do montażu	Sitko, Syfon z przyłączem odpływowym do zmywarki, Klipsy do montażu
----------------------	---

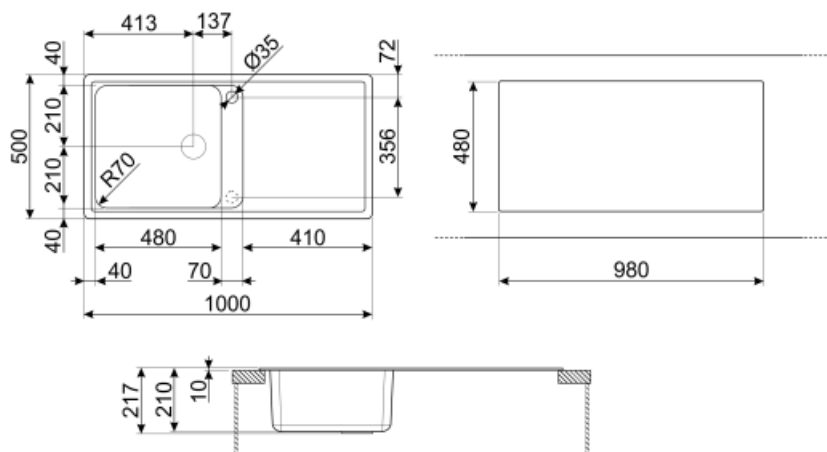

Not included accessories



KITFD050

Młynek do odpadów 0,5 KM, Silnik: 1/2 KM, do zlewozmywaków z odpływem 3 i 1/2"



COL36

Ociekacz o wymiarach 370x410x30 mm, stal nierdzewna



KITFD100

Młynek do odpadów 1 KM, Silnik: 1/2 KM, do zlewozmywaków z odpływem 3 i 1/2"



KITDSQ











Kwadratowy dozownik do mydła



KITFD075

Młynek do odpadów 0,75 KM, Silnik: 1/2 KM, do zlewozmywaków z odpływem 3 i 1/2"

Symbols glossary (TT)

	Szerokość szafki wymagana do montażu zlewozmywaka		W zależności od modelu, głębokość może mieć wartości od 13 do 24,5 cm.
	Montaż standardowy: Tradycyjna instalacja na blacie, pasująca do każdego zestawu kuchennego		Antybakteryjny
	Odporny na zarysowania		Odporność na gwałtowne zmiany temperatury
	Odporność na wysokie temperatury		Odporność na uderzenia
	Łatwy w czyszczeniu		Dzięki podwójnemu otworowi na baterię, większość naszych zlewozmywaków jest łatwo odwracalna, co daje elastyczność w tworzeniu dowolnych kompozycji kuchennych.
	Ochrona przed promieniowaniem UV, nie blaknie z upływem czasu.		