

LZ861A2

Matériau de l'évier	Granit
Type	Evier en granit
Nombre de cuves	1
Egouttoir	Réversible
Code EAN	8017709251727



Esthétique



Esthétique	Universel	Logo	Appliqué / gravé sur trop plein
Couleur	Anthracite	Autres couleurs disponibles	Blanc, Crème, Avoine, Cuivre, Ciment
Série	Rigae	Troué / Prépercé	Prépercé
Type d'encastrement	Standard		

	Type de la cuve de gauche	Dimensions de la cuve de gauche en mm (L x P x H)	Profondeur de la cuve de gauche (mm)	Rayon des coins de la cuve de gauche (mm)	Trop-plein de la cuve de gauche	Position trou d'évacuation de la cuve de gauche	Dimensions du trou d'évacuation de la cuve de gauche
Cuve Gauche	Traditionnelle	330 x 420 x 210	210	80	Oui, traditionnel	Sur le côté de la cuve	3.5" - 90 mm

Technologie



Caractéristiques du matériau composite	Bonde, Joint pré-monté, Siphon avec branchement lave-vaisselle, Siphon gain place avec branchement lave-vaisselle, Crochets de fixation, Joints, Résistant aux UV	Trou d'encastrement mitigeur/ prépercé	2
Profondeur du cadre (mm)	10	Diamètre trou mitigeur	35 mm
		Inclinaison de l'égouttoir	2 °
		Nombre de crochets	8
		Type de crochets	Standard

Dimensions du produit (mm)	210x860x500 mm
Dimensions de la découpe du top (mm)	840 X 480 mm
Rayon des coins de la découpe (mm)	30 mm
Hauteur depuis le plan de travail	10 mm
Mesure du meuble sous-évier	45 cm

Possibilité d'installer un ou système d'évacuation des déchets

Accessoires inclus

Accessoires pour l'encastrement	Bonde, Siphon avec branchement lave-vaisselle, Crochets de fixation
---------------------------------	---

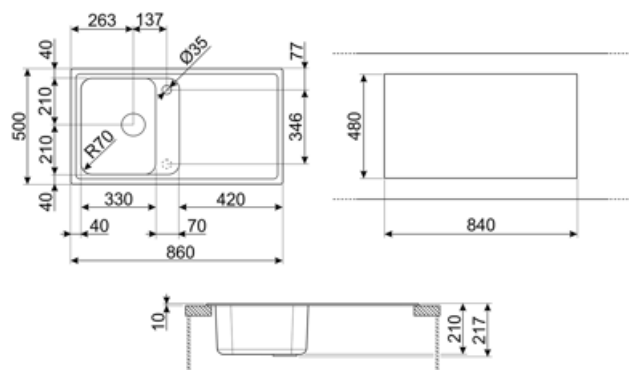

Accessoires Compatibles



KITDSQ

Doseur de savon chromé avec commande carrée 40 x 40 mm



KITFD075

Broyeur à déchets 0,75 HP Moteur : 1/2 CV Convient à tous les éviers avec sortie des déchets de 3 1/2"



KITFD050

Broyeur à déchets 0,5 HP Moteur : 1/2 CV Convient à tous les éviers avec sortie des déchets de 3 1/2"



KITFD100

Broyeur à déchets 1 HP Moteur : 1/2 CV Convient à tous les éviers avec sortie des déchets de 3 1/2"

Alternative products

LZ861AV2

Couleur: Avoine



LZ861CT

Couleur: Ciment



LZ861P

Couleur: Crème













LZ861B

Couleur: Blanc



Symbols glossary

	Dimensions du meuble sous évier : Dimensions du meuble sous évier requises pour l'installation de l'évier.		Indique la profondeur de la cuve.
	Standard : mode d'installation, qui peut être facilement combiné avec n'importe quel type de cuisine.		Antibactérien
	Anti-griffe		Résistance aux chocs thermiques
	Résistance aux températures élevées		Résistance aux impacts
	Facile à nettoyer		Grâce au double trou d'encastrement pour mitigeur, la plupart de nos éviers sont facilement réversibles, ce qui vous donne la possibilité de réaliser tout type de composition de cuisine.
	Protection UV, ne se décolore pas avec le temps.		