

## LZ861A2

Evye malzemesi	Bileşik
Tip	Sentetik evye
Evye sayısı	1
Süzgeç	Ters çevrilebilir
EAN kodu	8017709251727



## Estetik

	Estetik	Üniversal	Logo	Uygulandı/taşma durumunda
Renk	Antrasit		Alternatif renkler mevcuttur	Beyaz, Krem, Bej, Bakır, Çimento / Beton
Seri	Rigae		Armatür deliği / önceden kesilmiş armatür deliği	Hazırlayan
Tipte yapı	Standart			

	Hazne tipi sol	Hazne boyutları sol, GxDxY (mm)	Sol hazne derinliği (mm)	Yarıçap köşe sol hazne	Sol Hazne Taşma	Sol Hazne bulaşıklık pozisyonu	Sol Hazne bulaşıklık ebatı
Sol Hazne	Geleneksel	330 x 420 x 210	210	80	Evet, geleneksel	Yan hazne	3,5"

## Teknik özellikler



<b>Kompozit malzeme özellikleri</b>	Antibakteriyel, Temizlemesi kolay, Çizilmez, Termal şoka dayanıklıdır, Yüksek sıcaklıklara dayanıklıdır, Darbelere karşı dayanıklıdır, UV Dayanıklı	<b>Musluk deliği</b>	2
<b>Çerçeve derinliği (mm)</b>	10	<b>Armatür deliği çapı</b>	35 mm
<b>Ürünün ebatları (mm)</b>	210x860x500 mm	<b>Süzgeç eğimi</b>	2°
<b>Tezgah üstü kesim ebatı (mm)</b>	840 X 480 mm	<b>Klip sayısı</b>	8
		<b>Klip tipi</b>	Standart
		<b>Atık öğütücü takılabilme özelliği</b>	Evet bekar

---

Kesim yarıçapı	30 mm
Mutfak tezgahından yükseklik	10 mm
Temel ünite ebatı	45 cm

## Tedarike Dahil Aksesuarlar

---

Kurulum aksesuarları	Bulaşıklık, Bulaşık makinesi çıkış bağlantılı sifon, Sabitleme klipsleri
----------------------	--

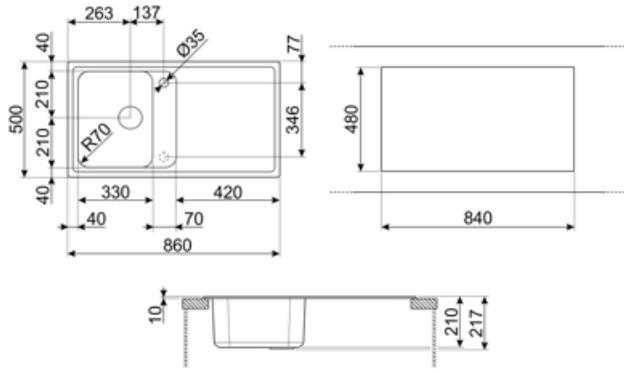

## Compatible Accessories



### KITDSQ

Sıvı sabunluk Kare düğme



### KITFD075

Çöp öğütücü 0,75 HP Motor: 3/4 beygir gücü 3 1/2" atık çıkışı ile tüm evyelere uyar



### KITFD050

Çöp öğütücü 0,5 HP Motor: 1/2 beygir gücü 3 1/2" atık çıkışı ile tüm evyelere uyar



### KITFD100

Çöp öğütücü 1 HP Motor: 1 beygir gücü 3 1/2" atık çıkışı ile tüm evyelere uyar

## Alternative products

**LZ861AV2**

Renk: Yulaf



**LZ861P**

Renk: Krem



**LZ861CT**

Renk: Çimento / Beton













**LZ861B**

Renk: Beyaz



## Symbols glossary

	Evye kurulumu için gerekli dolap genişliği		Evye derinliği - modele bağlı olarak derinlik 13 ila 24,5 arasında olabilir
	Standart kurulum: Masa üstüne geleneksel kurulum, her türlü mutfak setine uygun		Antibakteriyel
	Çizilmez		Termal şoka dayanıklıdır
	Yüksek sıcaklıklara dayanıklıdır		Darbelere karşı dayanıklıdır
	Temizlemesi kolay		Çift armatür deliği sayesinde, evyelerimizin çoğu kolayca ters çevrilebilir ve size her türlü mutfak kompozisyonunu yapma esnekliği verir.
	UV koruması, zamanla solmaz.		