

LZ861AV2

| | |
|----------------|----------------|
| Матеріал мийки | Граніт |
| Тип продукту | Синтетична |
| Кількість чаш | 1 |
| Крило | Що обертається |
| Код EAN | 8017709274542 |



Естетика



| | | | |
|------------------|---------------|-------------------------------------|--|
| Естетика | Універсальний | Логотип | Накладний / на переливі |
| Колір | Овес | Також доступні кольори | Білий, Антрацит, Кремовий, Колір міді, Цемент / Бетон |
| Серія | Rigae | Отвір для змішувача/ ексцентрика | Готове |
| Тип вбудовування | Стандартний | | |

| | Тип лівої чаші | Розміри чаші, Ш x Г x Д (мм) | Глибина лівої чаші (мм) | Радіус закруглення лівої чаші | Переливання правої чаші | Положення корзинчатого вентиля лівої чаші | Розмір корзинчатого вентиля |
|--------------|----------------|------------------------------|-------------------------|-------------------------------|-------------------------|---|-----------------------------|
| Чаша ліворуч | Традиційний | 330 x 420 x 210 | 210 | 80 | Так, традиційна | Збоку чаші | 3,5 дюйму |

Технічні характеристики



| | |
|---------------------------------|-------------|
| Встановлення в базу | 45 см |
| Отвір для змішувача | 2 |
| Діаметр отверстия под смеситель | 35 мм |
| Злив із нахилом | 2 ° |
| Кількість затискачів | 8 |
| Тип затискачів | Стандартний |

| | |
|---|---|
| Характеристики композитного материала | Антибактеріальний, Предварительно установленная уплотнительная лента, Стійкий до подряпин, Компактний сифон с возможностью подключения посудомоечной машины, Стійкість до високих температур, Ударостійкий, Стойкость к ультрафиолетовому излучению |
| Глибина чаші (мм) | 10 |
| Габаритні розміри виробу (мм) | 210x860x860 мм |
| Розміри вирізу | 840 X 480 мм |
| Радіус заокруглення шаблону для вирізу | 30 мм |
| Встановлення з бортиком | 10 мм |

Аксессуары в комплекті

| | |
|------------------------------------|---|
| Аксессуары для вбудовування | Корзинчатий вентиль, Сифон з можливістю підключення посудомийної або пральної машини, Фіксувальні затискачі |
|------------------------------------|---|

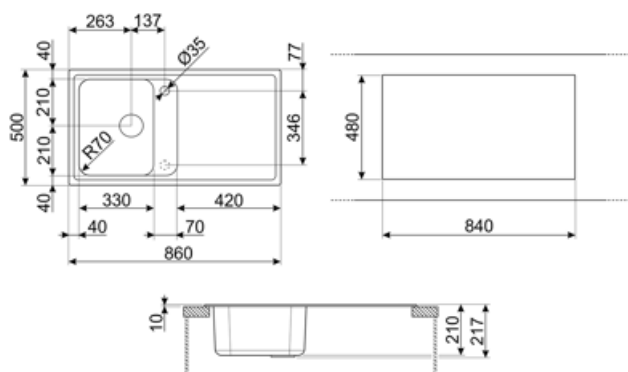

Compatible Accessories



KITDSQ

Дозатор для мыла хромированная отделка с квадратной ручкой 40x40 мм



KITFD075

Измельчитель пищевых отходов 075 л.с. Мотор 0,75 л.с. Подходит для всех моек со сливом 3 1/2 "



KITFD050

Измельчитель пищевых отходов 0,5 л.с. Мотор 0,5 л.с. Подходит для всех моек со сливом 3 1/2 "



KITFD100

Измельчитель пищевых отходов 1 л.с. Мотор 1 л.с. Подходит для всех моек со сливом 3 1/2 "

Alternative products

LZ861A2

Колір: Антрацит



LZ861P

Колір: Кремовий



LZ861CT

Колір: Цемент / Бетон













LZ861B

Колір: Білий



Symbols glossary

| | | | |
|--|--|---|--|
|  | Антибактериальная |  | Против царапин |
|  | Ширина шкафа, необходимого для установки мойки |  | Глубина мойки - в зависимости от модели глубина может быть от 13 до 24,5 см. |
|  | Стандартная установка: традиционная установка в столешницу, подходит для любых кухонных гарнитуров |  | Термостойкость |
|  | Устойчивость к высоким температурам |  | Ударопрочность |
|  | Легкая очистка |  | Благодаря двум отверстиям под смеситель большинство наших моек обрачиваемые, что дает вам возможность создать любую кухонную композицию. |
|  | Защита от ультрафиолета, не выгорает со временем. | | |