

LZ861B

Materiał	Kompozyt
Typ	Zlewozmywak kompozytowy
Liczba komór	1
Ociekacz	Odwracalny
Kod EAN	8017709183165



Linia wzornicza



Linia wzornicza	Universal	Logo	Applied/on overflow
Kolor	Biały	Dostępne wersje kolorystyczne	Antracytowy, Kremowy, Owsiany, Miedź, Cement / Beton
Seria	Rigae	Otwór na baterię / wstępnie wycięty otwór na baterię	Przygotowany
Typ zabudowy	Standard		

	Rodzaj komory lewej	Wymiary komory, SxDxG (mm)	Głębokość lewej komory (mm)	Promień zaokrąglenia lewej komory (mm)	Przelew lewej komory	Pozycja przelewu w komorze lewej	Średnica odpływu lewej komory
Komora lewa	Standard	330 x 420 x 210	210	80	Tak, standardowy	Boczna	3.5"

Specyfikacja techniczna



Charakterystyka materiału kompozytowego	Ociekacz, Łatwy do czyszczenia, Powłoka odporna na zarysowania, Odporny na różnice termiczne, Odporny na wysokie temperatury, Uszczelka, Odporny na promieniowanie UV	Otwór na baterie	2	
		Średnica otworu na baterie	35 mm	
		Nachylenie ociekacza	2 °	
		Liczba klipsów	8	
		Rodzaj klipsów	Standard	

Grubość ramki	10	Possibility to install waste disposal	Tak
Wymiary produktu (mm)	210x860x500 mm		
Wymiary wycięcia w blacie	840 X 480 mm		
Promień otworu	30 mm		
Wysokość od blatu kuchennego	10 mm		
Instalacja w podstawę	45 cm		

Akcesoria w standardzie

Akcesoria do montażu Sitko, Syfon z przyłączem odpływowym do zmywarki, Klipsy do montażu

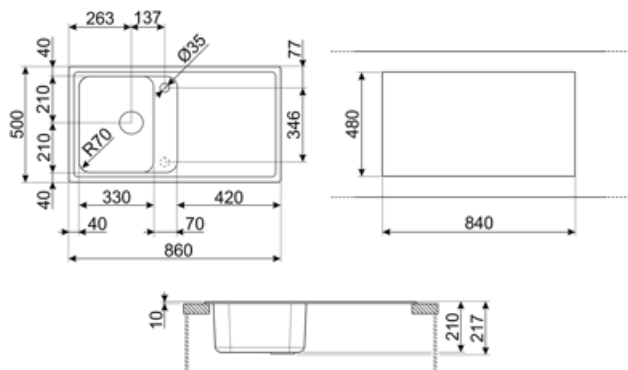

Kompatybilne Akcesoria



KITDSQ

Kwadratowy dozownik do mydła



KITFD075

Młynek do odpadów 0,75 KM, Silnik: 1/2 KM, do zlewozmywaków z odpływem 3 i 1/2"



KITFD050

Młynek do odpadów 0,5 KM, Silnik: 1/2 KM, do zlewozmywaków z odpływem 3 i 1/2"



KITFD100

Młynek do odpadów 1 KM, Silnik: 1/2 KM, do zlewozmywaków z odpływem 3 i 1/2"

Dostępne wersje kolorystyczne

LZ861AV2

Kolor: Owsiany



LZ861A2

Kolor: Antracytowy



LZ861CT

Kolor: Cement













LZ861P

Kolor: Kremowy



Słowniczek oznaczeń

- | | | | |
|--|---|---|---|
|  | Szerokość szafki wymagana do montażu zlewozmywaka |  | W zależności od modelu, głębokość może mieć wartości od 13 do 24,5 cm. |
|  | Montaż standardowy: Tradycyjna instalacja na blacie, pasująca do każdego zestawu kuchennego |  | Antybakteryjny |
|  | Odporny na zarysowania |  | Odporność na gwałtowne zmiany temperatury |
|  | Odporność na wysokie temperatury |  | Odporność na uderzenia |
|  | Łatwy w czyszczeniu |  | Dzięki podwójnemu otworowi na baterię, większość naszych zlewozmywaków jest łatwo odwracalna, co daje elastyczność w tworzeniu dowolnych kompozycji kuchennych. |
|  | Ochrona przed promieniowaniem UV, nie blaknie z upływem czasu. | | |