

LZ861CT

Materiał	Kompozyt
Typ	Zlewozmywak kompozytowy
Liczba komór	1
Ociekacz	Odwracalny
Kod EAN	8017709251734



Linia wzornicza



Linia wzornicza	Universal	Logo	Applied/on overflow
Kolor	Cement	Dostępne wersje kolorystyczne	Biały, Antracytowy, Kremowy, Owsiany, Miedź
Seria	Rigae	Otwór na baterię / wstępnie wycięty otwór na baterię	Przygotowany
Typ zabudowy	Standard		

	Rodzaj komory lewej	Wymiary komory, SxDxG (mm)	Głębokość lewej komory (mm)	Promień zaokrąglenia lewej komory (mm)	Przelew lewej komory	Pozycja przelewu w komorze lewej	Średnica odpływu lewej komory
Komora lewa	Standard	330 x 420 x 210	210	80	Tak, standardowy	Boczna	3.5"

Specyfikacja techniczna



Charakterystyka materiału kompozytowego	Ociekacz, Łatwy do czyszczenia, Powłoka odporna na zarysowania, Odporny na różnice termiczne, Odporny na wysokie temperatury, Uszczelka, Odporny na promieniowanie UV	Instalacja w podstawę	45 cm
		Otwór na baterie	2
		Średnica otworu na baterie	35 mm
		Nachylenie ociekacza	2 °
		Liczba klipsów	8
		Rodzaj klipsów	Standard
Grubość ramki	10		

Wymiary produktu (mm)	210x860x500 mm
Wymiary wycięcia w blacie	840 X 480 mm
Promień otworu	30 mm
Wysokość od blatu kuchennego	10 mm

Akcesoria w standardzie

Akcesoria do montażu	Sitko, Syfon z przyłączem odpływowym do zmywarki, Klipsy do montażu
----------------------	---

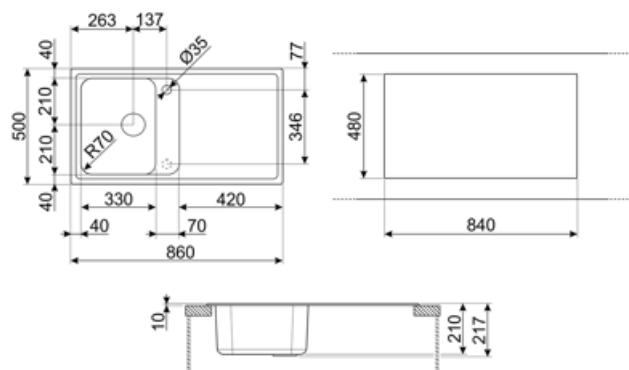

Kompatybilne Akcesoria



KITDSQ

Kwadratowy dozownik do mydła



KITFD075

Młynek do odpadów 0,75 KM, Silnik: 1/2 KM, do zlewozmywaków z odpływem 3 i 1/2"



KITFD050

Młynek do odpadów 0,5 KM, Silnik: 1/2 KM, do zlewozmywaków z odpływem 3 i 1/2"



KITFD100

Młynek do odpadów 1 KM, Silnik: 1/2 KM, do zlewozmywaków z odpływem 3 i 1/2"

Dostępne wersje kolorystyczne

LZ861AV2

Kolor: Owsiany



LZ861A2

Kolor: Antracytowy



LZ861P

Kolor: Kremowy













LZ861B

Kolor: Biały



Słowniczek oznaczeń

- | | | | |
|--|---|---|--|
|  | Antybakteryjny |  | Odporny na zarysowania |
|  | Szerokość szafki wymagana do montażu zlewozmywaka |  | W zależności od modelu, głębokość może mieć wartości od 13 do 24,5 cm. |
|  | Montaż standardowy: Tradycyjna instalacja na blacie, pasująca do każdego zestawu kuchennego |  | Łatwy w czyszczeniu |
|  | Odporność na wysokie temperatury |  | Odporność na uderzenia |
|  | Dzięki podwójnemu otworowi na baterię, większość naszych zlewozmywaków jest łatwo odwracalna, co daje elastyczność w tworzeniu dowolnych kompozycji kuchennych. |  | Odporność na gwałtowne zmiany temperatury |
|  | Ochrona przed promieniowaniem UV, nie blaknie z upływem czasu. | | |