

LZ861CT

| | |
|----------------|-------------------|
| Материал мойки | Гранит |
| Тип | Композитная мойка |
| Количество чаш | 1 |
| Крыло | Оборачиваемая |
| EAN-код | 8017709251734 |

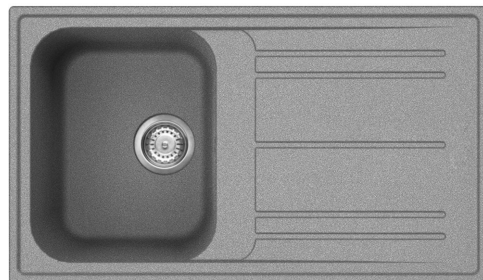

Эстетика



| | | | |
|-----------------|----------------|--------------------------------------|--|
| Эстетика | Универсальный | Логотип | Накладной / выпрессовка |
| Серия | Rigae | Другие доступные цвета | Белый, Антрацит, Кремовый, Бежевый, Медный |
| Цвет | Цемент / Бетон | Отверстие для смесителя/ эксцентрика | Подготовленный |
| Тип встраивания | Стандартный | | |

| | Тип левой чаши | Размер правой чаши, мм | Глубина левой чаши (мм) | Радиус закругления левой чаши | Перелив левой чаши | Положение корзинчатого вентиля, левая чаша | Размер корзинчатого вентиля, левая чаша |
|------|----------------|------------------------|-------------------------|-------------------------------|--------------------|--|---|
| Чаша | Традиционный | 330 x 420 x 210 | 210 | 80 | Да, традиционная | Сбоку чаши | 3,5 дюйма |

Технические характеристики



| | |
|---------------------------------|-------------|
| Установка в базу | 45 см |
| Отверстие для смесителя | 2 |
| Диаметр отверстия под смеситель | 35 мм |
| Слив с наклоном | 2 ° |
| Количество зажимов | 8 |
| Тип зажимов | Стандартный |

| | |
|--|--|
| Характеристики композитного материала | Корзинчатый вентиль, Предварительно установленная уплотнительная лента, Сифон с возможностью подключения посудомоечной машины, Компактный сифон с возможностью подключения посудомоечной машины, Фиксирующие зажимы, Уплотнительная лента, Стойкость к ультрафиолетовому излучению |
| Глубина встраивания (мм) | 10 |
| Размеры изделия (мм) | 210x860x500 мм |
| Размеры выреза в столешнице (мм) | 840 X 480 мм |
| Радиус скругления шаблона для выреза | 30 мм |
| Установка с бортиком | 10 мм |

Аксессуары в комплекте

| | |
|---|--|
| Аксессуары для монтажа в комплекте | Корзинчатый вентиль, Сифон с возможностью подключения посудомоечной машины, Фиксирующие зажимы |
|---|--|

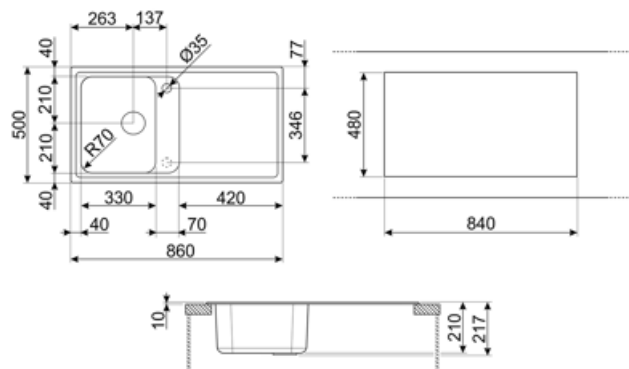

Совместимые Аксессуары



KITDSQ

Дозатор для мыла хромированная отделка с квадратной ручкой 40x40 мм



KITFD075

Измельчитель пищевых отходов 075 л.с. Мотор 0,75 л.с. Подходит для всех моек со сливом 3 1/2 "



KITFD050











Измельчитель пищевых отходов 0,5 л.с. Мотор 0,5 л.с. Подходит для всех моек со сливом 3 1/2 "



KITFD100

Измельчитель пищевых отходов 1 л.с. Мотор 1 л.с. Подходит для всех моек со сливом 3 1/2 "

Symbols glossary

| | | | |
|--|--|---|--|
|  | Антибактериальная |  | Против царапин |
|  | Ширина шкафа, необходимого для установки мойки |  | Глубина мойки - в зависимости от модели глубина может быть от 13 до 24,5 см. |
|  | Стандартная установка: традиционная установка в столешницу, подходит для любых кухонных гарнитуров |  | Термостойкость |
|  | Устойчивость к высоким температурам |  | Ударопрочность |
|  | Легкая очистка |  | Благодаря двум отверстиям под смеситель большинство наших моек обрачиваемые, что дает вам возможность создать любую кухонную композицию. |
|  | Защита от ультрафиолета, не выгорает со временем. | | |

Benefit (TT)

Одна чаша

Одна чаша для большей адаптивности, вместимости и оптимизации пространства

Крыло мойки

Крыло мойки позволяет размещать посуду, столовые приборы и кухонные принадлежности непосредственно на мойке после мытья: лишняя вода может стекать в чашу, обеспечивая естественную сушку..

Оборачиваемые мойки

Мойка легко переставляется, что позволяет создать любую композицию кухни.

Возможность установки смесителя

Возможность установки смесителя непосредственно на мойку, для большей и более аккуратной поверхности.