

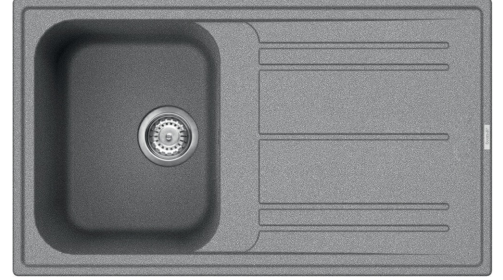

LZ861CT

Evye malzemesi	Bileşik
Tip	Sentetik evye
Evye sayısı	1
Süzgeç	Ters çevrilebilir
EAN kodu	8017709251734



Estetik

	Estetik	Üniversal	Logo	Uygulandı/taşma durumunda
Renk	Çimento / Beton		Alternatif renkler mevcuttur	Beyaz, Antrasit, Krem, Bej, Bakır
Seri	Rigae		Armatür deliği / önceden kesilmiş armatür deliği	
Tipte yapı	Standart			

	Hazne tipi sol	Hazne boyutları sol, GxDxY (mm)	Sol hazne derinliği (mm)	Yarıçap köşe sol hazne	Sol Hazne Taşma	Sol Hazne bulaşıklık pozisyonu	Sol Hazne bulaşıklık ebatı
Sol Hazne	Geleneksel	330 x 420 x 210	210	80	Evet, geleneksel	Yan hazne	3,5"

Teknik özellikler



Kompozit malzeme özellikleri	Antibakteriyel, Temizlemesi kolay, Çizilmez, Termal şoka dayanıklıdır, Yüksek sıcaklıklara dayanıklıdır, Darbelere karşı dayanıklıdır, UV Dayanıklı	Temel ünite ebatı	45 cm
Çerçeve derinliği (mm)	10	Musluk deliği	2
Ürünün ebatları (mm)	210x860x500 mm	Armatür deliği çapı	35 mm
Tezgah üstü kesim ebatı (mm)	840 X 480 mm	Süzgeç eğimi	2 °
		Klip sayısı	8
		Klip tipi	Standart

Kesim yarıçapı	30 mm
Mutfak tezgahından yükseklik	10 mm

Tedarike Dahil Aksesuarlar

Kurulum aksesuarları	Bulaşıklık, Bulaşık makinesi çıkış bağlantılı sifon, Sabitleme klipsleri
----------------------	--

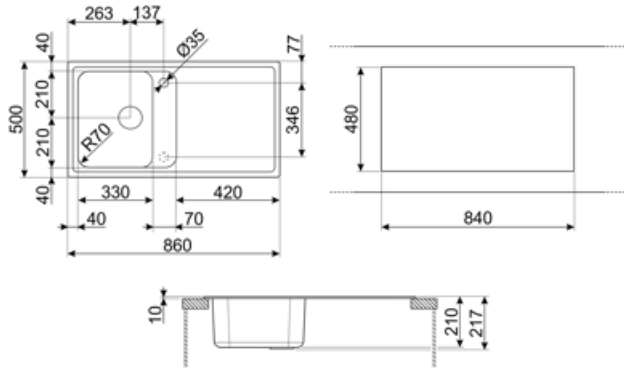

Compatible Accessories



KITDSQ

Sıvı sabunluk Kare düğme



KITFD075

Çöp öğütücü 0,75 HP Motor: 3/4 beygir gücü 3 1/2" atık çıkışı ile tüm evyelere uyar



KITFD050

Çöp öğütücü 0,5 HP Motor: 1/2 beygir gücü 3 1/2" atık çıkışı ile tüm evyelere uyar



KITFD100

Çöp öğütücü 1 HP Motor: 1 beygir gücü 3 1/2" atık çıkışı ile tüm evyelere uyar

Alternative products

LZ861AV2

Renk: Yulaf



LZ861P

Renk: Krem



LZ861A2

Renk: Antrasit













LZ861B

Renk: Beyaz



Symbols glossary

	Evye kurulumu için gerekli dolap genişliği		Evye derinliği - modele bağlı olarak derinlik 13 ila 24,5 arasında olabilir
	Standart kurulum: Masa üstüne geleneksel kurulum, her türlü mutfak setine uygun		Antibakteriyel
	Çizilmez		Termal şoka dayanıklıdır
	Yüksek sıcaklıklara dayanıklıdır		Darbelere karşı dayanıklıdır
	Temizlemesi kolay		Çift armatür deliği sayesinde, evyelerimizin çoğu kolayca ters çevrilebilir ve size her türlü mutfak kompozisyonunu yapma esnekliği verir.
	UV koruması, zamanla solmaz.		