

# LZ861P

Materiał	Kompozyt
Typ	Zlewozmywak kompozytowy
Liczba komór	1
Ociekacz	Odwracalny
Kod EAN	8017709183172



## Linia wzornicza



Linia wzornicza	Universal	Logo	Applied/on overflow
Kolor	Kremowy	Dostępne wersje kolorystyczne	Biały, Antracytowy, Owsiany, Miedź, Cement / Beton
Seria	Rigae	Otwór na baterię / wstępnie wycięty otwór na baterię	Przygotowany
Typ zabudowy	Standard		

	Rodzaj komory lewej	Wymiary komory, SxDxG (mm)	Głębokość lewej komory (mm)	Promień zaokrąglenia lewej komory (mm)	Przelew lewej komory	Pozycja przelewu w komorze lewej	Średnica odpływu lewej komory
Komora lewa	Standard	330 x 420 x 210	210	80	Tak, standardowy	Boczna	3.5"

## Specyfikacja techniczna



Charakterystyka materiału kompozytowego	Ociekacz, Łatwy do czyszczenia, Powłoka odporna na zarysowania, Odporny na różnice termiczne, Odporny na wysokie temperatury, Uszczelka, Odporny na promieniowanie UV	Otwór na baterie	2
		Średnica otworu na baterie	35 mm
		Nachylenie ociekacza	2 °
		Liczba klipsów	8
		Rodzaj klipsów	Standard

Grubość ramki	10	Possibility to install waste disposal	Tak
Wymiary produktu (mm)	210x860x500 mm		
Wymiary wycięcia w blacie	840 X 480 mm		
Promień otworu	30 mm		
Wysokość od blatu kuchennego	10 mm		
Instalacja w podstawę	45 cm		

## Akcesoria w standardzie

**Akcesoria do montażu** Sitko, Syfon z przyłączem odpływowym do zmywarki, Klipsy do montażu

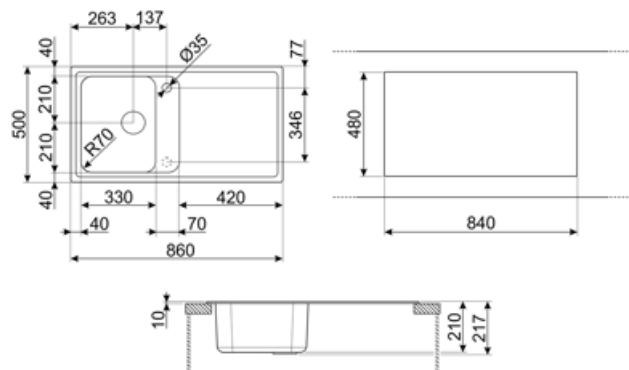

---

## Kompatybilne Akcesoria

---



### KITDSQ

Kwadratowy dozownik do mydła



### KITFD075

Młynek do odpadów 0,75 KM, Silnik: 1/2 KM, do zlewozmywaków z odpływem 3 i 1/2"



### KITFD050

Młynek do odpadów 0,5 KM, Silnik: 1/2 KM, do zlewozmywaków z odpływem 3 i 1/2"



### KITFD100

Młynek do odpadów 1 KM, Silnik: 1/2 KM, do zlewozmywaków z odpływem 3 i 1/2"

---

## Dostępne wersje kolorystyczne

---

**LZ861AV2**

**Kolor:** Owsiany



**LZ861A2**

**Kolor:** Antracytowy



**LZ861CT**

**Kolor:** Cement













**LZ861B**

**Kolor:** Biały



## Słowniczek oznaczeń

- |  |   |   |   |
|--|---|---|---|
|  | Antybakteryjny  |  | Odporny na zarysowania  |
|  | Szerokość szafki wymagana do montażu zlewozmywaka   |  | W zależności od modelu, głębokość może mieć wartości od 13 do 24,5 cm.  |
|  | Montaż standardowy: Tradycyjna instalacja na blacie, pasująca do każdego zestawu kuchennego |  | Odporność na gwałtowne zmiany temperatury   |
|  | Odporność na wysokie temperatury  |  | Odporność na uderzenia  |
|  | Łatwy w czyszczeniu   |  | Dzięki podwójnemu otworowi na baterię, większość naszych zlewozmywaków jest łatwo odwracalna, co daje elastyczność w tworzeniu dowolnych kompozycji kuchennych. |
|  | Ochrona przed promieniowaniem UV, nie blaknie z upływem czasu.                              |   |   |