

LZ861P

Материал мойки	Гранит
Тип	Композитная мойка
Количество чаш	1
Крыло	Оборачиваемая
Международный артикул (EAN-код)	8017709183172



Эстетика



Эстетика	Универсальный	Логотип	Накладной / выпрессовка
Цвет	Кремовый	Другие доступные цвета	Белый, Антрацит, Бежевый, Медный, Цемент / Бетон
Серия	Rigae	Отверстие для смесителя/ эксцентрика	Подготовленный
Тип встраивания	Стандартный		

	Тип левой чаши	Размер правой чаши, мм	Глубина левой чаши (мм)	Радиус закругления левой чаши	Перелив левой чаши	Положение корзинчатого вентиля, левая чаша	Размер корзинчатого вентиля, левая чаша
Чаша	Традиционный	330 x 420 x 210	210	80	Да, традиционная	Сбоку чаши	3,5 дюйма

Технические характеристики



Отверстие для смесителя	2
Диаметр отверстия под смеситель	35 мм
Слив с наклоном	2 °
Количество зажимов	8
Тип зажимов	Стандартный

**Характеристики
композитного
материала**

Корзинчатый вентиль,
Предварительно
установленная
уплотнительная лента,
Сифон с возможностью
подключение
посудомоечной машины,
Компактный сифон с
возможностью
подключения
посудомоечной машины,
Фиксирующие зажимы,
Уплотнительная лента,
Стойкость к
ультрафиолетовому
излучению

**Возможность установки Да
системы утилизации
отходов.**

**Глубина встраивания
(мм)**

10

Размеры изделия (мм)

210x860x500 мм

**Размеры выреза в
столешнице (мм)**

840 X 480 мм

**Радиус скругления
шаблона для выреза**

30 мм

Установка с бортиком

10 мм

Установка в базу

45 см

Аксессуары в комплекте

**Аксессуары для
монтажа в комплекте**

Корзинчатый вентиль,
Сифон с возможностью
подключение
посудомоечной машины,
Фиксирующие зажимы

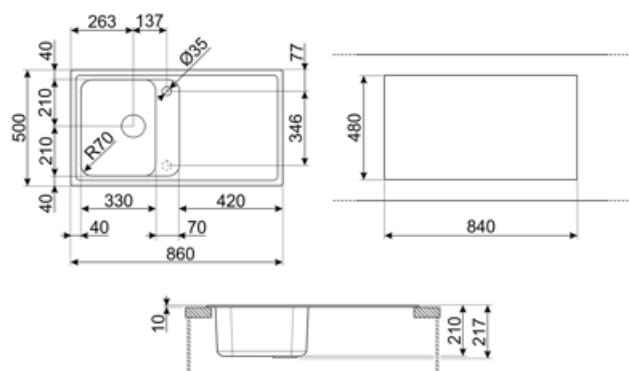

Совместимые Аксессуары



KITDSQ

Дозатор для мыла хромированная отделка с квадратной ручкой 40x40 мм



KITFD075

Измельчитель пищевых отходов 075 л.с. Мотор 0,75 л.с. Подходит для всех моек со сливом 3 1/2 "



KITFD050

Измельчитель пищевых отходов 0,5 л.с. Мотор 0,5 л.с. Подходит для всех моек со сливом 3 1/2 "



KITFD100

Измельчитель пищевых отходов 1 л.с. Мотор 1 л.с. Подходит для всех моек со сливом 3 1/2 "

Alternative products

LZ861AV2

Цвет: Цвет овес



LZ861A2

Цвет: Антрацит



LZ861CT

Цвет: Цемент / Бетон













LZ861B

Цвет: Белый



Symbols glossary

	Антибактериальная		Против царапин
	Ширина шкафа, необходимого для установки мойки		Глубина мойки - в зависимости от модели глубина может быть от 13 до 24,5 см.
	Стандартная установка: традиционная установка в столешницу, подходит для любых кухонных гарнитуров		Легкая очистка
	Устойчивость к высоким температурам		Ударопрочность
	Термостойкость		Благодаря двум отверстиям под смеситель большинство наших моек обрачиваемые, что дает вам возможность создать любую кухонную композицию.
	Защита от ультрафиолета, не выгорает со временем.		