

LZ861P

Evye malzemesi	Bileşik
Tip	Sentetik evye
Evye sayısı	1
Süzgeç	Ters çevrilebilir
EAN kodu	8017709183172



Estetik

	Estetik	Üniversal	Logo	Uygulandı/taşma durumunda
	Renk	Krem	Alternatif renkler mevcuttur	Beyaz, Antrasit, Bej, Bakır, Çimento / Beton
	Seri	Rigae	Armatür deliği / önceden kesilmiş armatür deliği	Hazırlayan
	Tipte yapı	Standart		

	Hazne tipi sol	Hazne boyutları sol, GxDxY (mm)	Sol hazne derinliği (mm)	Yarıçap köşe sol hazne	Sol Hazne Taşma	Sol Hazne bulaşıklık pozisyonu	Sol Hazne bulaşıklık ebatı
Sol Hazne	Geleneksel	330 x 420 x 210	210	80	Evet, geleneksel	Yan hazne	3,5"

Teknik özellikler



Kompozit malzeme özellikleri	Antibakteriyel, Temizlemesi kolay, Çizilmez, Termal şoka dayanıklıdır, Yüksek sıcaklıklara dayanıklıdır, Darbelere karşı dayanıklıdır, UV Dayanıklı	Musluk deliği	2
Çerçeve derinliği (mm)	10	Armatür deliği çapı	35 mm
Ürünün ebatları (mm)	210x860x500 mm	Süzgeç eğimi	2°
Tezgah üstü kesim ebatı (mm)	840 X 480 mm	Klip sayısı	8
		Klip tipi	Standart
		Possibility to install waste disposal	Evet bekar

Kesim yarıçapı	30 mm
Mutfak tezgahından yükseklik	10 mm
Temel ünite ebatı	45 cm

Tedarike Dahil Aksesuarlar

Kurulum aksesuarları	Bulaşıklık, Bulaşık makinesi çıkış bağlantılı sifon, Sabitleme klipsleri
----------------------	--

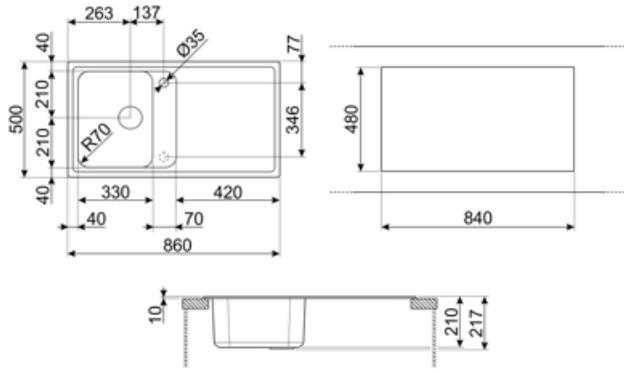

Compatible Accessories



KITDSQ

Sıvı sabunluk Kare düğme



KITFD075

Çöp öğütücü 0,75 HP Motor: 3/4 beygir gücü 3 1/2" atık çıkışı ile tüm evyelere uyar



KITFD050

Çöp öğütücü 0,5 HP Motor: 1/2 beygir gücü 3 1/2" atık çıkışı ile tüm evyelere uyar



KITFD100

Çöp öğütücü 1 HP Motor: 1 beygir gücü 3 1/2" atık çıkışı ile tüm evyelere uyar

Alternative products

LZ861AV2

Renk: Yulaf



LZ861A2

Renk: Antrasit



LZ861CT

Renk: Çimento / Beton













LZ861B

Renk: Beyaz



Symbols glossary

	Antibakteriyel		Çizilmez
	Evye kurulumu için gerekli dolap genişliği		Evye derinliği - modele bağlı olarak derinlik 13 ila 24,5 arasında olabilir
	Standart kurulum: Masa üstüne geleneksel kurulum, her türlü mutfak setine uygun		Temizlemesi kolay
	Yüksek sıcaklıklara dayanıklıdır		Darbelere karşı dayanıklıdır
	Çift armatür deliği sayesinde, evyelerimizin çoğu kolayca ters çevrilebilir ve size her türlü mutfak kompozisyonunu yapma esnekliği verir.		Termal şoka dayanıklıdır
	UV koruması, zamanla solmaz.		