

# LZ862A2

Evye malzemesi	Bileşik
Tip	Sentetik evye
Evye sayısı	2
EAN kodu	8017709251703



## Estetik

	<b>Estetik</b>	Üniversal	<b>Logo</b>	Uygulandı
<b>Renk</b>	Antrasit	<b>Alternatif renkler mevcuttur</b>	Beyaz, Krem, Bej, Bakır, Çimento / Beton	
<b>Seri</b>	Rigae	<b>Armatür deliği / önceden kesilmiş armatür deliği</b>	Hazırlayan	
<b>Tipte yapı</b>	Standart			

	Hazne tipi sağ	Hazne boyutları, GxDxY (mm)	Hazne derinliği (mm)	Yarıçap köşe sağ çanak (mm)	Taşma	Bulaşıklık pozisyonu	Bulaşıklık ebatı
Sağ Hazne	Geleneksel	371 x 420 x 210	210	80	Evet, geleneksel	Yan hazne	3,5"
Sol Hazne	Geleneksel	371 x 420 x 210	210	80		Yan hazne	3,5"

## Teknik özellikler



<b>Kompozit malzeme özellikleri</b>	Antibakteriyel, Temizlemesi kolay, Çizilmez, Termal şoka dayanıklıdır, Yüksek sıcaklıklara dayanıklıdır, Darbelere karşı dayanıklıdır, UV Dayanıklı	<b>Musluk deliği</b>	2
<b>Çerçeve derinliği (mm)</b>	10	<b>Armatür deliği çapı</b>	35 mm
<b>Ürünün ebatları (mm)</b>	210x860x500 mm	<b>Bölme duvar genişliği</b>	38 mm
		<b>Klip sayısı</b>	8
		<b>Klip tipi</b>	Standart
		<b>Atık öğütücü takılabilme özelliği</b>	Evet bekar

Tezgah üstü kesim ebatı 840 X 480 mm  
(mm)

Kesim yarıçapı 30 mm

Mutfak tezgahından  
yükseklik 10 mm

Temel ünite ebatı 90 cm

## Tedarike Dahil Aksesuarlar

Kurulum aksesuarları Bulaşıklık, Bulaşık makinesi  
çıkış bağlantılı sifon,  
Sabitleme klipsleri

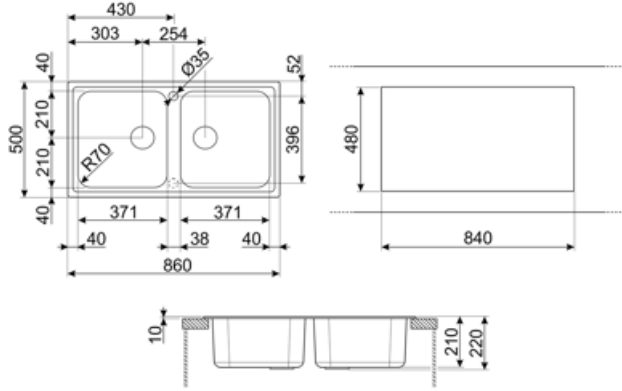

## Compatible Accessories



### KITDSQ

Sıvı sabunluk Kare düğme



### KITFD075

Çöp öğütücü 0,75 HP Motor: 3/4 beygir gücü 3 1/2" atık çıkışı ile tüm evyelere uyar



### KITFD050

Çöp öğütücü 0,5 HP Motor: 1/2 beygir gücü 3 1/2" atık çıkışı ile tüm evyelere uyar



### KITFD100

Çöp öğütücü 1 HP Motor: 1 beygir gücü 3 1/2" atık çıkışı ile tüm evyelere uyar

## Alternative products

**LZ862B**

**Renk: Beyaz**



**LZ862AV2**

**Renk: Yulaf**



**LZ862CT**

**Renk: imento / Beton**













**LZ862P**

**Renk: Krem**



## Symbols glossary

	Evye kurulumu için gerekli dolap genişliği		Evye derinliği - modele bağlı olarak derinlik 13 ila 24,5 arasında olabilir
	Standart kurulum: Masa üstüne geleneksel kurulum, her türlü mutfak setine uygun		Antibakteriyel
	Çizilmez		Termal şoka dayanıklıdır
	Yüksek sıcaklıklara dayanıklıdır		Darbelere karşı dayanıklıdır
	Temizlemesi kolay		UV koruması, zamanla solmaz.