

LZ862B

Materiał	Kompozyt
Typ	Zlewozmywak kompozytowy
Liczba komór	2
Kod EAN	8017709183233



Linia wzornicza



Linia wzornicza	Universal	Logo	Applied/on overflow
Seria	Rigae	Dostępne wersje kolorystyczne	Antracytowy, Kremowy, Owsiany, Miedź, Cement / Beton
Kolor	Biały	Otwór na baterię / wstępnie wycięty otwór na baterię	Przygotowany
Typ zabudowy	Standard		

	Rodzaj komory prawej	Wymiary komory, SxDxG (mm)	Głębokość komory (mm)	Promień zaokrąglenia prawej komory (mm)	Przelew	Pozycja odpływu	Średnica odpływu
Komora prawa	Standard	371 x 420 x 210	210	80	Tak, standardowy	Boczna	3.5"
Komora lewa	Standard	371 x 420 x 210	210	80		Boczna	3.5"

Specyfikacja techniczna



Instalacja w podstawę	90 cm
Otwór na baterie	2
Średnica otworu na baterie	35 mm
Szerokość przegrody	38 mm
Liczba klipsów	8

Charakterystyka materiału kompozytowego	Ociekacz, łatwy do czyszczenia, Powłoka odporna na zarysowania, Odporny na różnice termiczne, Odporny na wysokie temperatury, Uszczelka, Odporny na promieniowanie UV	Rodzaj klipsów	Standard
Grubość ramki	10		
Wymiary produktu (mm)	210x860x500 mm		
Wymiary wycięcia w blacie	840 X 480 mm		
Promień otworu	30 mm		
Wysokość od blatu kuchennego	10 mm		

Akcesoria w standardzie

Akcesoria do montażu	Sitko, Syfon z przyłączem odpływowym do zmywarki, Klipsy do montażu
-----------------------------	---

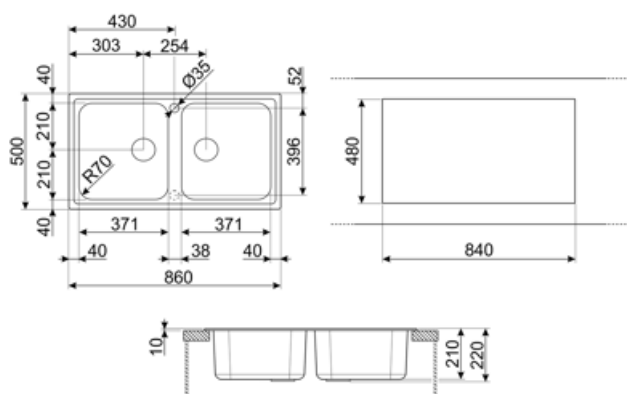

Not included accessories



KITDSQ

Kwadratowy dozownik do mydła



KITFD075

Młynek do odpadów 0,75 KM, Silnik: 1/2 KM, do zlewozmywaków z odpływem 3 i 1/2"



KITFD050











Młynek do odpadów 0,5 KM, Silnik: 1/2 KM, do zlewozmywaków z odpływem 3 i 1/2"



KITFD100

Młynek do odpadów 1 KM, Silnik: 1/2 KM, do zlewozmywaków z odpływem 3 i 1/2"

Symbols glossary (TT)

	Szerokość szafki wymagana do montażu zlewozmywaka		W zależności od modelu, głębokość może mieć wartości od 13 do 24,5 cm.
	Montaż standardowy: Tradycyjna instalacja na blacie, pasująca do każdego zestawu kuchennego		Antybakteryjny
	Odporny na zarysowania		Odporność na gwałtowne zmiany temperatury
	Odporność na wysokie temperatury		Odporność na uderzenia
	Łatwy w czyszczeniu		Ochrona przed promieniowaniem UV, nie blaknie z upływem czasu.

Benefit (TT)

Two bowls

Two bowls for greater versatility and dual functionality

Tap hole possibility

Possibility of having the tap hole for direct installation of the tap on the sink, for a larger and neater surface area

Double tap hole

The sink is easily reversible, making it possible to create any type of kitchen composition