

# LZ862B

Матеріал мийки	Граніт
Тип продукту	Синтетична
Кількість чаш	2
Код EAN	8017709183233



## Естетика



<b>Естетика</b>	Универсальный	<b>Логотип</b>	Накладний / на переливі
<b>Колір</b>	Білий	<b>Також доступні кольори</b>	Антрацит, Кремовий, Бежевий, Колір міді, Цемент / Бетон
<b>Серія</b>	Rigae	<b>Отвір для змішувача/ексцентрика</b>	Готове
<b>Тип вбудовування</b>	Стандартний		

	Тип чаші	Розмір чаші	Глибина чаші (мм)	Радіус заокруглення чаші	Переливання	Положення корзинчатого вентиля	Розмір корзинчатого вентиля чаші
Чаша праворуч	Традиційна	371 x 420 x 210	210	80	Так, традиційна	Збоку чаші	3,5 дюйму
Чаша ліворуч	Традиційний	371 x 420 x 210	210	80		Збоку чаші	3,5 дюйму

## Технічні характеристики



<b>Отвір для змішувача</b>	2
<b>Діаметр отверстия под смеситель</b>	35 мм
<b>Ширина розділової стінки</b>	38 мм

<b>Характеристики композитного материала</b>	Антибактериальный, Предварительно установленная уплотнительная лента, Стейкий до подряпин, Компактный сифон с возможностью подключения посудомоечной машины, Стейкість до високих температур, Ударостейкий, Стейкость к ультрафиолетовому излучению	<b>Кількість затискачів</b>	8
		<b>Тип затискачів</b>	Стандартний
		<b>Возможность установки системы утилизации отходов.</b>	Так
<b>Глибина чаші (мм)</b>	10		
<b>Габаритні розміри виробу (мм)</b>	210x860x500 мм		
<b>Розміри вирізу</b>	840 X 480 мм		
<b>Радіус заокруглення шаблону для вирізу</b>	30 мм		
<b>Встановлення з бортиком</b>	10 мм		
<b>Встановлення в базу</b>	90 см		

## Аксессуары в комплекті

<b>Аксессуары для вбудовування</b>	Корзинчатий вентиль, Сифон з можливістю підключення посудомийної або пральної машини, Фіксувальні затискачі
------------------------------------	---

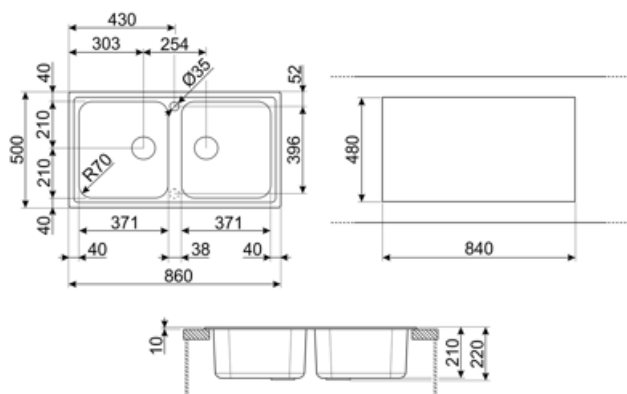

---

## Compatible Accessories

---



### **KITDSQ**

Дозатор для мыла хромированная отделка с квадратной ручкой 40x40 мм



### **KITFD075**

Измельчитель пищевых отходов 075 л.с. Мотор 0,75 л.с. Подходит для всех моек со сливом 3 1/2 "



### **KITFD050**

Измельчитель пищевых отходов 0,5 л.с. Мотор 0,5 л.с. Подходит для всех моек со сливом 3 1/2 "



### **KITFD100**

Измельчитель пищевых отходов 1 л.с. Мотор 1 л.с. Подходит для всех моек со сливом 3 1/2 "

---

## Alternative products

---

LZ862CT

**Колір** : Цемент / Бетон



LZ862AV2

**Колір** : Овес



LZ862P

**Колір** : Кремовий



LZ862A2

**Колір** : Антрацит



## Symbols glossary

	Ширина мебельного шкафа, необходимая для установки мойки.		Глубина мойки - в зависимости от модели глубина может быть от 13 до 24,5 см.
	Стандартная установка: традиционная установка в столешницу, подходит для любых кухонных гарнитуров		Антибактериальная
	Против царапин		Термостойкость
	Устойчивость к высоким температурам		Ударопрочность
	Легкая очистка		Защита от ультрафиолета, не выгорает со временем.