

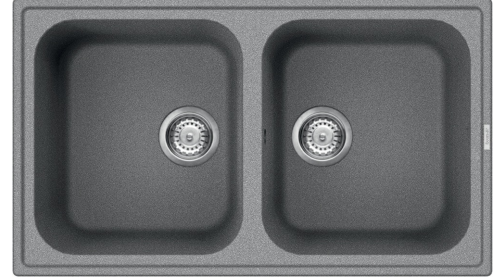

LZ862CT

Evye malzemesi	Bileşik
Tip	Sentetik evye
Evye sayısı	2
EAN kodu	8017709251710



Estetik

	Estetik	Üniversal	Logo	Uygulandı/taşma durumunda
	Renk	Çimento / Beton	Alternatif renkler mevcuttur	Beyaz, Antrasit, Krem, Bej, Bakır, Çimento / Beton
	Seri	Rigae	Armatür deliği / önceden kesilmiş armatür deliği	Hazırlayan
	Tipte yapı	Standart		

	Hazne tipi sağ	Hazne boyutları, GxDxY (mm)	Hazne derinliği (mm)	Yarıçap köşe sağ çanak (mm)	Taşma	Bulaşıklık pozisyonu	Bulaşıklık ebatı
Sağ Hazne	Geleneksel	371 x 420 x 210	210	80	Evet, geleneksel	Yan hazne	3,5"
Sol Hazne	Geleneksel	371 x 420 x 210	210	80		Yan hazne	3,5"

Teknik özellikler



Kompozit malzeme özellikleri

Antibakteriyel, Temizlemesi kolay, Çizilmez, Termal şoka dayanıklıdır, Yüksek sıcaklıklara dayanıklıdır, Darbelere karşı dayanıklıdır, UV Dayanımlı

Çerçeve derinliği (mm)

10

Musluk deliği

2

Armatür deliği çapı

35 mm

Bölme duvar genişliği

38 mm

Klip sayısı

8

Klip tipi

Standart

Ürünün ebatları (mm)	210x860x500 mm	Possibility to install waste disposal	Evet bekar
Tezgah üstü kesim ebatı (mm)	840 X 480 mm		
Kesim yarıçapı	30 mm		
Mutfak tezgahından yükseklik	10 mm		
Temel ünite ebatı	90 cm		

Tedarike Dahil Aksesuarlar

Kurulum aksesuarları	Bulaşıklık, Bulaşık makinesi çıkış bağlantılı sifon, Sabitleme klipsleri
----------------------	--

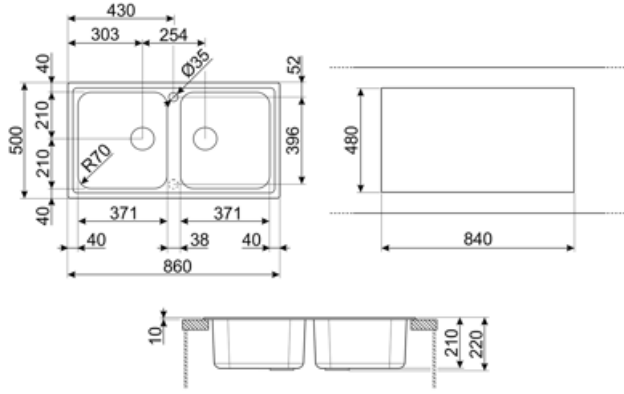

Compatible Accessories



KITDSQ

Sıvı sabunluk Kare düğme



KITFD075

Çöp öğütücü 0,75 HP Motor: 3/4 beygir gücü 3 1/2" atık çıkışı ile tüm evyelere uyar



KITFD050

Çöp öğütücü 0,5 HP Motor: 1/2 beygir gücü 3 1/2" atık çıkışı ile tüm evyelere uyar



KITFD100

Çöp öğütücü 1 HP Motor: 1 beygir gücü 3 1/2" atık çıkışı ile tüm evyelere uyar

Alternative products

LZ862B

Renk: Beyaz



LZ862P

Renk: Krem



LZ862AV2

Renk: Yulaf













LZ862A2

Renk: Antrasit



Symbols glossary

	Evye kurulumu için gerekli dolap genişliği		Evye derinliği - modele bağlı olarak derinlik 13 ila 24,5 arasında olabilir
	Standart kurulum: Masa üstüne geleneksel kurulum, her türlü mutfak setine uygun		Antibakteriyel
	Çizilmez		Termal şoka dayanıklıdır
	Yüksek sıcaklıklara dayanıklıdır		Darbelere karşı dayanıklıdır
	Temizlemesi kolay		UV koruması, zamanla solmaz.