

LZ862P

Materiale Composito
Tipologia Lavello composito
Numero vasche 2
Codice EAN 8017709183240



Estetica



Estetica Universale
Serie Rigae
Colore Panna
Tipo incasso Standard
Logo Applicato/Inciso TP
Altri colori disponibili Bianco, Antracite, Avena, Rame, Cemento / Concrete
Forato / predisposto per foratura Predisp.

	Tipologia vasca dx	Dimensioni vasca dx, L x P x A (mm)	Profondità vasca dx (mm)	Raggio angolare vasca dx	Trooppieno vasca	Posizione scarico vasca	Dimensione scarico vasca
Vasca dx	Tradizionale	371 x 420 x 210	210	80	Si, tradizionale	Laterale vasca	3.5"
Vasca sx	Tradizionale	371 x 420 x 210	210	80		Laterale vasca	3.5"

Caratteristiche Tecniche



Caratteristiche materiale composito

Antibatterico, Facile da pulire, Antigraffio, Resistente agli shock termici, Resistente alle temperature elevate, Resistente agli urti, Resistente ai raggi UV

Profondità invaso (mm) 10

Misura mobile incasso 90 cm

Foro miscelatore 2

Diametro foro miscelatore 35 mm

Larghezza cavallotto 38 mm

Numero ganci 8

Tipologia ganci Standard

Dimensioni del prodotto (mm) 210x860x500 mm

Dimensioni foro incasso sopratop (mm) 840 X 480 mm

Raggio angolare foro incasso sottotop 30 mm

Altezza da top cucina 10 mm

Dotazione Accessori Inclusi

Dotazione accessori montaggio Piletta, Sifone salvaspazio con attacco lavastoviglie, Ganci montaggio

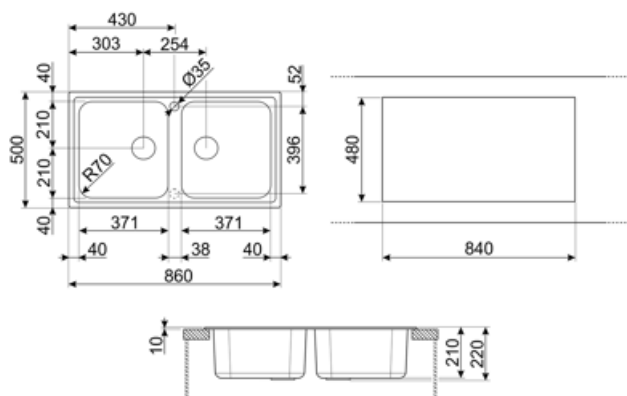

Accessori Compatibili



KITDSQ

Dispenser di sapone finitura cromata con manopola quadrata 40x40 mm



KITFD075

Tritarifiuti 0,75 HP, Motore: 1/2 potenza, Adatto a tutti i lavelli con scarico da 3 1/2 "



KITFD050











Tritarifiuti 0,5 HP, Motore: 1/2 potenza, Adatto a tutti i lavelli con scarico da 3 1/2 "



KITFD100

Tritarifiuti 1 HP, Motore: 1/2 potenza, Adatto a tutti i lavelli con scarico da 3 1/2 "

Glossario simboli

	Antibatterico		Antigraffio
	Dimensione del mobile base: Dimensione del mobile base necessaria per l'installazione del lavello.		Indica la profondità della vasca.
	Standard: modalità di installazione, che si abbina facilmente a qualsiasi tipo di cucina.		Facile da pulire
	Resistente agli shock termici		Resistente alle temperature elevate
	Resistente agli urti		Protezione UV, non scolorisce nel tempo.

Benefit

Due vasche

Due vasche per una maggiore versatilità e duplice funzionalità

Doppio foro miscelatore

Lavello reversibile, in grado di realizzare qualsiasi tipo di composizione per la cucina

Possibilità foro miscelatore

Possibilità di avere il foro miscelatore per un'installazione diretta del miscelatore sul lavello, per una superficie più ampia e ordinata