

# LZ862P

Materiał	Kompozyt
Typ	Zlewozmywak kompozytowy
Liczba komór	2
Kod EAN	8017709183240



## Linia wzornicza



Linia wzornicza	Universal	Logo	Applied/on overflow
Kolor	Kremowy	Dostępne wersje kolorystyczne	Biały, Antracytowy, Owsiany, Miedź, Cement / Beton
Seria	Rigae	Otwór na baterię / wstępnie wycięty otwór na baterię	Przygotowany
Typ zabudowy	Standard		

	Rodzaj komory prawej	Wymiary komory, SxDxG (mm)	Głębokość komory (mm)	Promień zaokrąglenia prawej komory (mm)	Przelew	Pozycja odpływu	Średnica odpływu
Komora prawa	Standard	371 x 420 x 210	210	80	Tak, standardowy	Boczna	3.5"
Komora lewa	Standard	371 x 420 x 210	210	80		Boczna	3.5"

## Specyfikacja techniczna



Otwór na baterie	2
Średnica otworu na baterie	35 mm
Szerokość przegrody	38 mm
Liczba klipsów	8
Rodzaj klipsów	Standard

<b>Charakterystyka materiału kompozytowego</b>	Ociekacz, łatwy do czyszczenia, Powłoka odporna na zarysowania, Odporny na różnice termiczne, Odporny na wysokie temperatury, Uszczelka, Odporny na promieniowanie UV	<b>Possibility to install waste disposal</b>	Tak
<b>Grubość ramki</b>	10		
<b>Wymiary produktu (mm)</b>	210x860x500 mm		
<b>Wymiary wycięcia w blacie</b>	840 X 480 mm		
<b>Promień otworu</b>	30 mm		
<b>Wysokość od blatu kuchennego</b>	10 mm		
<b>Instalacja w podstawę</b>	90 cm		

## Akcesoria w standardzie

<b>Akcesoria do montażu</b>	Sitko, Syfon z przyłączem odpływowym do zmywarki, Klipsy do montażu
-----------------------------	---

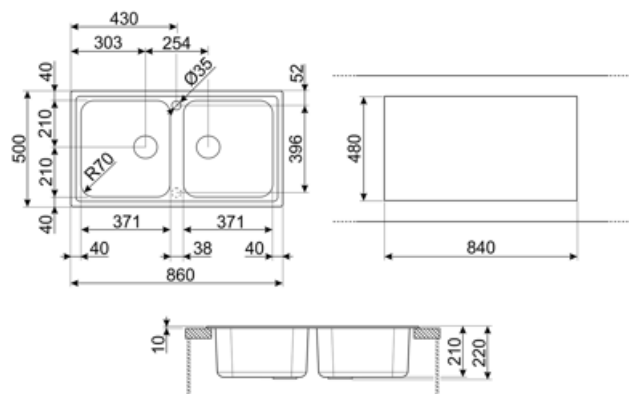

---

## Kompatybilne Akcesoria

---



### KITDSQ

Kwadratowy dozownik do mydła



### KITFD075

Młynek do odpadów 0,75 KM, Silnik: 1/2 KM, do zlewozmywaków z odpływem 3 i 1/2"



### KITFD050

Młynek do odpadów 0,5 KM, Silnik: 1/2 KM, do zlewozmywaków z odpływem 3 i 1/2"



### KITFD100

Młynek do odpadów 1 KM, Silnik: 1/2 KM, do zlewozmywaków z odpływem 3 i 1/2"

---

## Dostępne wersje kolorystyczne

---

**LZ862B**

**Kolor:** Biały



**LZ862AV2**

**Kolor:** Owsiany



**LZ862CT**

**Kolor:** Cement













**LZ862A2**

**Kolor:** Antracytowy



## Słowniczek oznaczeń

	Antybakteryjny		Odporny na zarysowania
	Szerokość szafki wymagana do montażu zlewozmywaka		W zależności od modelu, głębokość może mieć wartości od 13 do 24,5 cm.
	Montaż standardowy: Tradycyjna instalacja na blacie, pasująca do każdego zestawu kuchennego		Łatwy w czyszczeniu
	Odporność na wysokie temperatury		Odporność na uderzenia
	Odporność na gwałtowne zmiany temperatury		Ochrona przed promieniowaniem UV, nie blaknie z upływem czasu.