

# LZ862P

Evye malzemesi

Tip

Evye sayısı

EAN kodu

Bileşik

Sentetik evye

2

8017709183240



## Estetik



Estetik

Renk

Seri

Tipte yapı

Üniversal

Krem

Rigae

Standart

Logo

Alternatif renkler mevcuttur

Armatür deliği / önceden kesilmiş armatür deliği

Uygulandı/taşma durumunda

Beyaz, Antrasit, Bej, Bakır, Çimento / Beton

Hazırlayan

	Hazne tipi sağ	Hazne boyutları, GxDxY (mm)	Hazne derinliği (mm)	Yarıçap köşe sağ çanak (mm)	Taşma	Bulaşıklık pozisyonu	Bulaşıklık ebatı
Sağ Hazne	Geleneksel	371 x 420 x 210	210	80	Evet, geleneksel	Yan hazne	3,5"
Sol Hazne	Geleneksel	371 x 420 x 210	210	80		Yan hazne	3,5"

## Teknik özellikler



Kompozit malzeme özellikleri

Antibakteriyel, Temizlemesi kolay, Çizilmez, Termal şoka dayanıklıdır, Yüksek sıcaklıklara dayanıklıdır, Darbelere karşı dayanıklıdır, UV Dayanımlı

Çerçeve derinliği (mm)

10

Musluk deliği

2

Armatür deliği çapı

35 mm

Bölme duvar genişliği

38 mm

Klip sayısı

8

Klip tipi

Standart

Ürünün ebatları (mm)	210x860x500 mm
Tezgah üstü kesim ebatı (mm)	840 X 480 mm
Kesim yarıçapı	30 mm
Mutfak tezgahından yükseklik	10 mm
Temel ünite ebatı	90 cm

Atık öğütücü takılabilme özelliği Evet bekar

## Tedarike Dahil Aksesuarlar

Kurulum aksesuarları	Bulaşıklık, Bulaşık makinesi çıkış bağlantılı sifon, Sabitleme klipsleri
----------------------	--

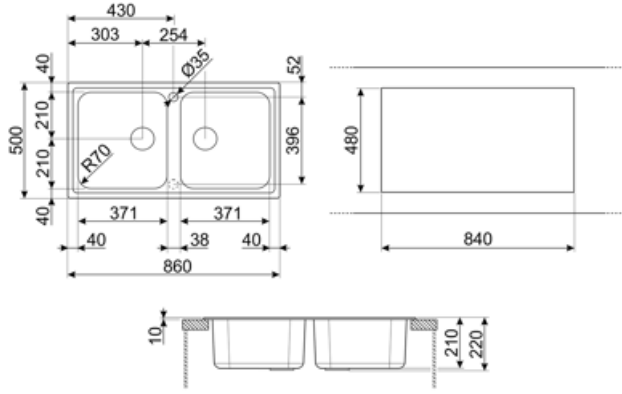

## Compatible Accessories



### KITDSQ

Sıvı sabunluk Kare düğme



### KITFD075

Çöp öğütücü 0,75 HP Motor: 3/4 beygir gücü 3 1/2" atık çıkışı ile tüm evyelere uyar



### KITFD050

Çöp öğütücü 0,5 HP Motor: 1/2 beygir gücü 3 1/2" atık çıkışı ile tüm evyelere uyar



### KITFD100

Çöp öğütücü 1 HP Motor: 1 beygir gücü 3 1/2" atık çıkışı ile tüm evyelere uyar

## Alternative products

**LZ862B**

**Renk: Beyaz**



**LZ862AV2**

**Renk: Yulaf**



**LZ862CT**

**Renk: Çimento / Beton**













**LZ862A2**

**Renk: Antrasit**



## Symbols glossary

	Evye kurulumu için gerekli dolap genişliği		Evye derinliği - modele bağlı olarak derinlik 13 ila 24,5 arasında olabilir
	Standart kurulum: Masa üstüne geleneksel kurulum, her türlü mutfak setine uygun		Antibakteriyel
	Çizilmez		Termal şoka dayanıklıdır
	Yüksek sıcaklıklara dayanıklıdır		Darbelere karşı dayanıklıdır
	Temizlemesi kolay		UV koruması, zamanla solmaz.