

## MIDR70-2



Ürün ailesi	Armatürler
Malzeme	Pirinç
Döner fıskiye	Evet
Döner fıskiye dönüşü	180 °



## Estetik



Estetik	Coloniale	El duşu	Tek jet
Renk	Pirinç	Jet tipi	Çift jet
Fıskiye tipi	Yaylı fıskiye	Havalandırıcı	Evet
Armatür tipi	Yarı profesyonel tek kollu	Esnek hortum sayısı	2
Son işlemler	Antik Pirinç		

## Teknik özellikler

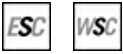

Özellikler	ESC, WSC	Optimal basınç	3 bar
Esnek hortum uzunluğu	500 mm	Su üretimi (l/dak)	12 l
Esnek hortum bağlantısı	3/8 "	Seramik disk kartuş tipi	35 Ø
Maksimum basınç	5 bar	Armatür deliği çapı	35 mm
Minimum basınç	1 bar		

## Lojistik Bilgisi

Ürün yüksekliği (mm)	550 mm
----------------------	--------

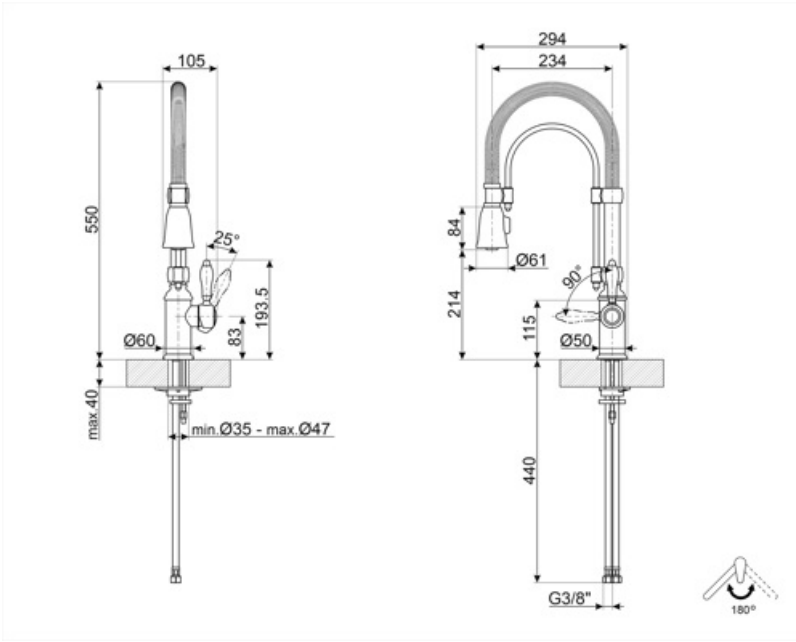

---

## Compatible Accessories

---



**STABMIX**

mikserler için stabilizatör

---

## Alternative products

---



**MIDR7RA-2**





**Renk: Bakır**



**MIDR7CR-2**

**Renk: Krom**

## Symbols glossary

-  ESC: ESC Enerji Tasarrufu Kartuş sistemi ile ortada bulunan kontrol kolu sadece soğuk su dağıtır, sıcak suyun% 50'sini ve c'nin% 50'sini değil
-  Döner fıskiye dönüşü 180°
-  Yüksek çıkış ucuna sahip yarı-Profesyonel armatürler hareketli el duşu lavabonun her noktasına kolaylıkla ulaşmanızı sağlar.
-  WSC: WSC Su Tasarruf Kartuşu ile kontrol kolu yarıya kadar durarak suyun% 50'sinin (normal pişirme faaliyetleri için yeterli) su kaybına neden olur.
-  Çift jetli el duşu. Standart akış modu ile sprey modu arasında kolayca geçiş yapmak mümkündür.