

MOE25B

Volume net

25 l



Famille

Micro-ondes

Catégorie

Pose-libre

Alimentation

Electrique

Mode de cuisson

Micro-ondes Gril

Commandes

Électronique



Programmes / Fonctions

Nombre de fonctions

6

Gril fort



Pizza



Décongélation selon le temps



Décongélation selon le poids



Micro-ondes



Micro-ondes + gril



Programmes automatiques

10

Commandes

Afficheur / Horloge

1 à LED

Type de commandes

Manettes/touches

Ouverture

Poignée

Nombre de manettes

1

Manettes de commande

Standard avec moletage

Couleur des manettes

Chromé

Couleur des touches

Chromé

Options



Programmeur/Minuteur

Électronique

Options de

Début et fin de cuisson

programmation de la
durée de cuisson

Signal sonore fin de
cuisson

Oui

Verrouillage commandes / Sécurité enfants	Oui
--	-----

Technologie



Matériau de la cavité	Email en céramique	Type d'ouverture de la porte	Latérale
Nombre de lampes	1	Nombre total de vitres de la porte	1
Type d'éclairage	LED	Thermostat de sécurité	Oui
Plateau tournant	Oui	Système de refroidissement	Tangentiel
Diamètre plateau tournant	31.5 cm	Ecran de protection micro-ondes	Oui
Eclairage à l'ouverture de la porte	Oui	Arrêt micro-ondes à l'ouverture de la porte	Oui
Type de gril	Résistance	Dimensions nettes de la cavité (HxLxP)	180x330x328 mm
Puissance résistance gril	1000 W	Puissance micro-ondes utile	900 W

Accessoires inclus







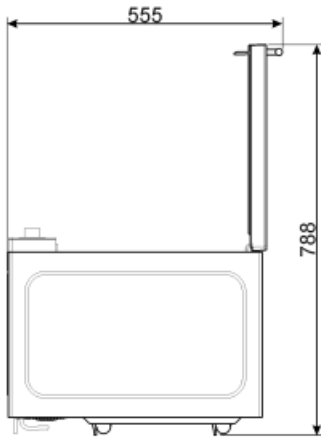
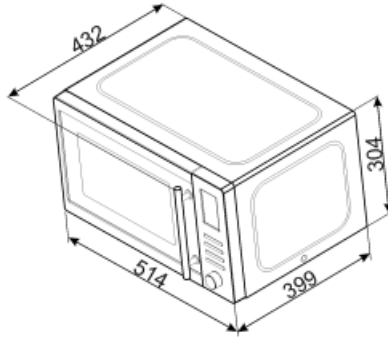
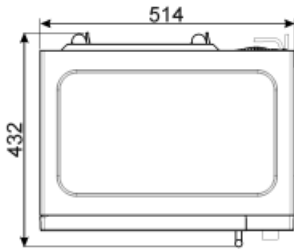



Grille	1	Plateau pizza	1
---------------	---	----------------------	---

Raccordement électrique

Type de prise	(F;E) Schuko	Tension	240 V
Puissance nominale	1500 W	Fréquence	50 Hz
Intensité	6,25 A	Longueur du câble d'alimentation	100 cm



Symbols glossary (TT)

-  Verrouillage commandes : L'option verrouillage des commandes, présente sur différents types de produits, permet de verrouiller toutes les fonctions et programmes sélectionnés ainsi que les commandes, pour une sécurité totale, notamment en présence d'enfants.
-  Décongélation selon le temps : elle détermine automatiquement les temps de décongélation de l'aliment.
-  Gril fort : Chaleur très intense provenant uniquement du haut grâce aux deux éléments chauffants. La turbine n'est pas active. Donne d'excellents résultats pour griller et gratiner. Utilisé en fin de cuisson, la fonction donne un brunissement uniforme aux plats.
-  Micro-ondes + Résistance gril : Pour une cuisson combinée avec le gril qui dore l'aliment tout en assurant une cuisson au cœur par les micro-ondes.
-  2 lampes halogènes : La présence de 2 lampes halogènes disposées asymétriquement rend l'espace intérieur encore plus lumineux, éliminant les coins sombres.
-  Le micro-ondes vous permet de cuisiner en très peu de temps et avec une économie d'énergie considérable, ne nécessitant pas de préchauffage.
-  Décongélation selon le poids : avec cette fonction, le temps pour décongeler l'aliment est automatiquement déterminé une fois que le poids de l'aliment à décongeler a été réglé.
-  Micro-ondes : en pénétrant directement dans les aliments, les micro-ondes vous permettent de cuisiner en très peu de temps et avec une économie d'énergie considérable. Adaptées à la cuisson sans graisse, elles conviennent aussi bien à la décongélation qu'au réchauffement des aliments, tout en conservant intacte l'apparence et le parfum d'origine. La fonction micro-ondes peut également être combinée avec des fonctions traditionnelles, avec tous les avantages qui en découlent. Idéal pour tous les types d'aliments.
-  Fonction pizza micro-ondes : Cette fonction est spécifiquement dédiée à la cuisson de pizzas en peu de temps, grâce à l'utilisation de micro-ondes. Pour optimiser le résultat, utilisez la fonction en combinaison avec le plat Chef
-  Indique le volume utile de la cavité du four.