

MOE25B

Anvendbar volum

25 l



Produktgruppe

Mikrobølgeovn

Kategori

Frittstående

Energitilførsel

Elektrisk

Matlagingsmetode

Mikrobølgeovn med grill

Ovnskontroller

Elektronisk



Programmer/funksjoner

Antall funksjoner

6

Grill



Pizza



Opptining etter tid



Opptining etter vekt



Mikrobølgeovn



Mikrobølgeovn + grill



Automatiske programmer

10

Kontroller

Display

1 LED

Type anordninger for innstilling av kontroller

Kontroller/trykknapper

Åpning

Håndtak

Antall kontroller

1

Kontroll brytere

Standard med knurlings

Farge på kontroller

Forkrommet

Farge på knapper

Cromato

Funksjoner



Tidsur

Elektronisk

Lydsignal for

Ja

Tidsinnstillingsalternativer

Tilberedning med forsinket start og slutt

tilberedningslutt

Kontroller med barnelås

Ja

Tekniske egenskaper



Materiale ovnsrom	Keramisk emalje	Dør åpning type	Side åpning
Antall lamper	1	Antall glass i ovnsdøren	1
Type lampe	LED	Sikkerhetstermostat	Ja
Roterende tallerken	Ja	Kjølesystem	Tangential
Mål roterende tallerken	31.5 cm	Verneskjerm for mikrobølgeovn	Ja
Lampe tennes når dør åpnes	Ja	Mikrobølgeovn stopper når dør åpnes	Ja
Type grill	Varmeelement	Nettomål for ovnsrom (H x B x D)	180x330x328 mm
Grill - effekt	1000 W	Mikrobølgeeffekt	900 W

Standardtilbehør







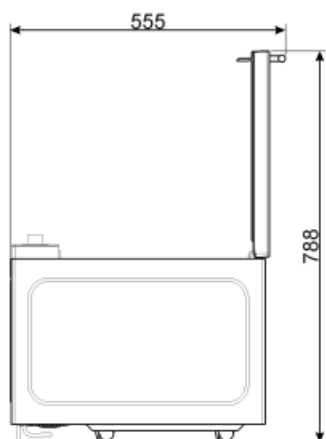
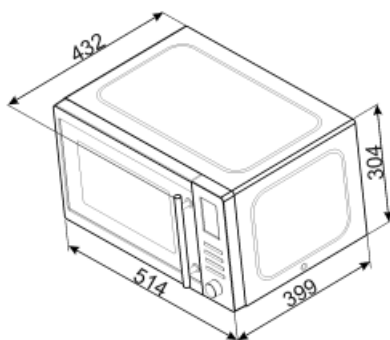
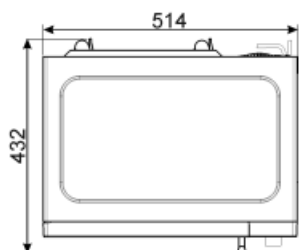



Rist	1	Pizza tallerken	1
-------------	---	------------------------	---

Elektrisk tilkobling

Støpseltype	(F;E) Schuko	Spenning (V)	240 V
Elektrisk tilkoblingseffekt (W)	1500 W	Frekvens (Hz)	50 Hz
Strøm (A)	6,25 A	Lengde på kabel	100 cm



Symbols glossary (TT)

	Barnesikring: Noen modeller er utstyrt med en innretning som låser programmet/syklusen slik at den ikke kan endres ved uhell.		Mikrobølgeenergi korter ned tilberedningstiden betraktelig og fører til energibesparelse.
	Tidsstyrt tining: Manuell tinefunksjon. Når den innstilte tiden løper ut vil funksjonen stanse.		Vektstyrt tining: Automatisk tinefunksjon. Man kan velge type mat som skal tines fra flere kategorier (KJØTT - FISK - BRØD - DESSERT). Når man taster inn matens vekt vil ovnen automatisk velge den tiden som er best egnet for den aktuelle tiningen.
	Grill: Svært intens varme kommer kun ovenfra fra et dobbelt varmeelement. Viften er ikke aktiv. Gir ypperlige grill- og gratineringsresultater. Brukes ved endt steking for å gi et en jevn bruking av retten.		Mikrobølger: Ved å penetrere rett inn i kjøttet vil mikrobølger tilberede maten svært fort og med betydelig energisparing. Egnet for steking uten fett, men også til tining og varming av mat uten å endre den opprinnelige utseende og aroma. Mikrobølgefunksjonen kan også kombineres med konvensjonelle funksjoner med alle de resulterende fordeler. Ideell for alle typer mat.
	Mikrobølge + grillelement: Bruk av grill resulterer i perfekt bruning utvendig. Mikrobølgene gjør det mulig å steke maten innvendig på kort tid.		Pizza-mikrobølge: Denne funksjonen steker pizza ytterligere takket være mikrobølger. For å få optimale resultater må funksjonen brukes sammen med Chef-platen
	Sidelys: To motstående sidelys øker sikten på innsiden av ovnen.		Kapasiteten angir mengden anvendbar plass i ovnen oppgitt i liter.