

## MOE25B

Pojemność netto

25 l



Rodzina produktów

Kuchenka mikrofalowa

Kategoria

Wolnostojące

Zasilanie

Elektryczne

Metoda gotowania

Kuchenka mikrofalowa z funkcją grill

Sterowanie

Elektroniczne



## Programy / Funkcje

Liczba funkcji

6

Grill



Pizza



Rozmrażanie przez podanie czasu



Rozmrażanie przez podanie wagi



Kuchenka mikrofalowa



Funkcja grill



Programy automatyczne

10

## Sterowanie

Wyświetlacz / Zegar

1 LED

Rodzaj sterowania

Pokręta/ przyciski

Otwieranie

Uchwyt

Liczba pokręteł

1

Pokręta

Kolor pokręteł

Kolor przycisków

Standard with knurlings

Chromowany

Chrom

## Opcje



Timer

Elektroniczny

Programator czasu gotowania

Opóźniony start i wyłączenie po zakończeniu pieczenia

Sygnal dźwiękowy

zakończenia pieczenia

Tak

Blokada sterowania / Tak  
Blokada  
bezpieczeństwa

## Specyfikacja techniczna



Materiał wewnętrznej komory	Ceramic enamel	Otwieranie drzwi	Otwieranie drzwi na bok
Liczba źródeł oświetlenia	1	Liczba szyb w drzwiach	1
Rodzaj oświetlenia	LED	Termostat bezpieczeństwa	Tak
Talerz obrotowy	Tak	System chłodzący	Statyczny
Talerz obrotowy - wymiary	31.5 cm	Tarcza ochronna mikrofalówki	Tak
Oświetlenie przy otwartych drzwiach	Tak	Automatyczne przerwanie pracy po otwarciu drzwi	Tak
Rodzaj grilla	Grzałka	Wymiary netto wnętrza komory (hxwx d)	180x330x328 mm
Moc grzałki grilla	1000 W	Efektywna moc mikrofal	900 W

## Akcesoria standardowe







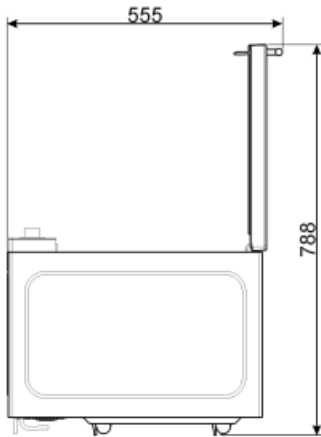
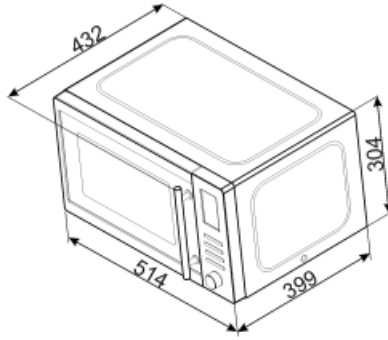
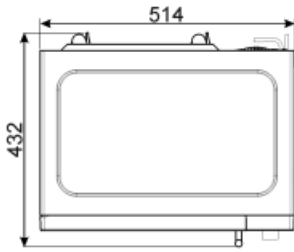



Ruszt	1	Szkło tray	10
Special baker plate	1		

## Podłączenie elektryczne

Wtyczka	(F;E) Schuko	Napięcie (V)	240 V
Moc nominalna	1500 W	Częstotliwość (Hz)	50 Hz
Natężenie prądu (A)	6,25 A	Długość przewodu zasilającego (cm)	100 cm



## Symbols glossary (TT)

- |  |   |   |   |
|--|---|---|---|
|    | Blokada bezpieczeństwa: Niektóre modele są wyposażone w blokadę bezpieczeństwa uniemożliwiającą uruchomienie urządzenia.  |    | Mikrofale: Użycie mikrofal znacznie przyspiesza proces podgrzewania żywności.   |
|    | Rozmrażanie przez podanie czasu: Funkcja ręcznego rozmrażania. Po zakończeniu ustawionego czasu trwania funkcja zatrzymuje się.   |    | Rozmrażanie przez podanie wagi: Automatyczna funkcja rozmrażania pozwalająca na wybranie rodzaju oraz wagi produktu. Dzięki temu piekarnik automatycznie dobiera czas trwania programu.   |
|    | Grill   |    | Mikrofale: Wnikając bezpośrednio w żywność, mikrofalę gotują bardzo szybko i przy znacznej oszczędności energii. Nadają się do gotowania bez tłuszczu, są również w stanie rozmrozić i podgrzewać żywność bez zmiany jej pierwotnego wyglądu i aromatu. Funkcja mikrofal może być również łączona z konwencjonalnymi funkcjami ze wszystkimi wynikającymi z tego zaletami. Idealne do wszystkich rodzajów żywności. |
|   | Mikrofale + grill: Zastosowanie grilla powoduje doskonałe przyrumienienie powierzchni potrawy. Działanie mikrofal pozwala zamiast tego na ugotowanie w krótkim czasie wewnętrznej części potrawy. |   | Pizza z wykorzystaniem mikrofal   |
|  | Światła boczne: Dwa przeciwległe światła boczne zwiększają widoczność wewnątrz piekarnika.  |  | Pojemność 26 l  |