

# MOE25X

Použitelné množství

25 l



Skupina výrobků

Mikrovlnná trouba

Kategorie

Pracovní deska

Power supply

Electric

Cooking Method

Mikrovlnná trouba s grilem

Pokud "YES", ovládání

Elektronické

předchozí/další bude odebráno



## Programy/funkce

Počet funkcí

6

Plný gril



Pizza



Rozmrazování podle času



Rozmrazování podle hmotnosti



Mikrovlnná trouba



Mikrovlnná trouba + gril



Automatické programy

10

## Ovládání

Displej/hodiny

1 LED

Control knobs

Standard with knurlings

Typ nastavení ovládání

Ovládací knoflíky/tlačítka

Barva ovládacích prvků

Pochromovaný

Otvor

Rukojeť

Barva tlačítek

Chromovaná

Počet ovládacích prvků

1

## Možnosti



Časovač

Elektronické

Akustický alarm konce vaření

Ano

Možnosti nastavení času

Start a stop

Zámek ovládacích prvků/dětská pojistka      Ano

## Technické parametry



<b>Materiál vnitřní části</b>	Keramický smalt	<b>Otevírání dvířek</b>	Boční otevírání
<b>Počet světel</b>	1	<b>Celkový počet dveřních skel</b>	1
<b>Typ osvětlení</b>	Led	<b>Bezpečnostní termostat</b>	Ano
<b>Točna</b>	Ano	<b>Chladicí systém</b>	Tečna
<b>Rozměry točny</b>	31,5 cm	<b>Ochrana mikrovlnné clony</b>	Ano
<b>Světlo při otevření dvířek</b>	Ano	<b>Mikrovlnná trouba se zastaví při otevření dvířek</b>	Ano
<b>Typ grilu</b>	Topný článek	<b>Rozměry použitelného vnitřního prostoru (V x Š x H)</b>	180x330x328 mm
<b>Gril – výkon</b>	1000 W	<b>Efektivní výkon mikrovlnné trouby</b>	900 W

## Přiložené příslušenství







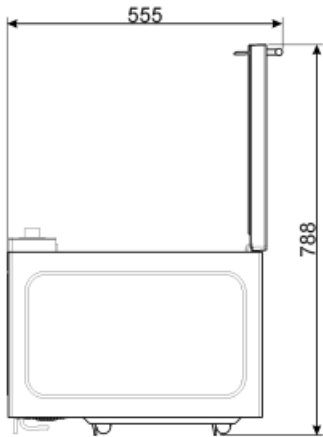
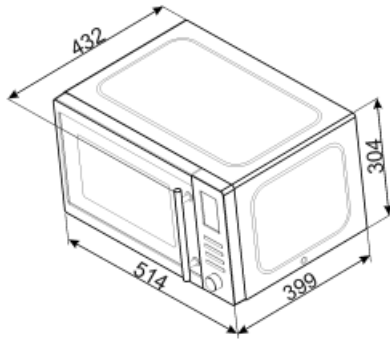
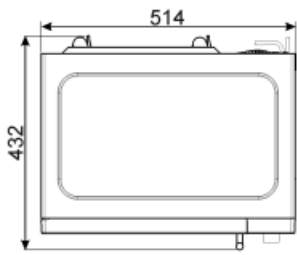



<b>Mřížka</b>	1	<b>Talíř na pizzu</b>	1
---------------	---	-----------------------	---

## Elektrické připojení

<b>Zástrčka</b>	(F; E) Schuko	<b>Napětí (V)</b>	240 V
<b>Jmenovitý příkon</b>	1500 W	<b>Kmitočet (Hz)</b>	50 Hz
<b>Stávající</b>	6,25 A	<b>Power supply cable length</b>	100 cm



## Symbols glossary (TT)

- |   |  |  |   |
|---|--|--|---|
|   | Dětský zámek: některé modely jsou vybaveny zařízením pro uzamčení programu/cyklu, takže jej nelze omylem změnit.   |   | Mikrovlnná energie dramaticky zkracuje dobu vaření a přináší úspory energie.  |
|   | Rozmrazování podle času: pomocí této funkce se automaticky určuje doba rozmrazování potravin.  |   | Rozmrazování podle hmotnosti: Pomocí této funkce se určuje doba odmrazování   |
|   | Grilovací topný článek: Použití grilu přináší vynikající výsledky při vaření masa středních a malých porcí, zejména v kombinaci s Rotisserie (je-li to možné). Také ideální pro přípravu klobás a slaniny. |   | Mikrovlnná trouba: Mikrovlny pronikající přímo do jídla a zajišťují velmi rychlé vaření se značnými úsporami energie. Vhodné pro vaření bez tuku, jsou také schopny rozmrazovat a ohřívat potraviny bez změny jejich původního vzhledu a aroma. Mikrovlnnou funkci lze také kombinovat s konvenčními funkcemi se všemi výslednými výhodami. Ideální pro všechny druhy potravin. |
|   | Mikrovlnná trouba + grilovací topný článek: Použití grilu vede k dokonalému opečení povrchu jídla. Působení mikrovln umožňuje rychlé vaření vnitřní části jídla.   |   | Mikrovlnné pečení pizze: Tato funkce připravuje pizzu rychleji díky mikrovlnám. Pro optimalizaci konečného výsledku použijte funkci kombinovanou s kuchyňským plechem   |
|  | Boční světla: Dvě protilehlá boční světla zvyšují viditelnost uvnitř trouby.   |  | Objem udává množství použitelného prostoru v troubě v litrech.  |