

MOE25X

Nutzbare Garraumvolumen 25 l



Produktfamilie Mikrowelle
 Produktkategorie Tischgerät
 Energiequelle Elektrisch
 Garmethode Mikrowelle + Grill
 Regelung des Garraums Elektronisch



Programme / Funktionen

Garfunktionen	6
Großflächengrill	
Pizza	
Auftauen nach Zeit	
Auftauen nach Gewicht	
Mikrowelle	
Mikrowelle + Grill	
Automatikprogramme	10

Bedienelemente

Display-Technologie	1 LED	Bedienknebel	Standard mit Einfassung
Bedienelemente	Drehknebel/Tasten	Farbe/Ausführung des Drehknebels	Chrom
Türöffnung	Griff	Farbe/Ausführung der Bedientasten	Chrom
Anzahl der Bedienknebel	1		

Optionen



Zeitschaltautomatik	Elektronisch	Akustisches Signal bei Garzeitende	Ja
Programmierung der Garzeit	Start-/Endabschaltung		

Tastensperre/
Kindersicherung Ja

Technische Eigenschaften



Material Garraum	Keramik-Emaillierung	Türöffnung	Türöffnung seitlich
Anzahl der Beleuchtungen	1	Anzahl der Türverglasungen	1
Art der Beleuchtung	LED	Sicherheitsthermostat	Ja
Glas-Drehteller	Ja	Kühlsystem	Kühlgebläse
Drehteller Ø	31.5 cm	Mikrowellen-Schutzschild	Ja
Garraumbeleuchtung bei Türöffnung	Ja	Sicherheitsabschaltung der Mikrowelle bei Türöffnung	Ja
Art des Grills	Heizelement	Nutzabmessungen des Garraums (HxBxT)	180x330x328 mm
Leistung des Grills	1000 W	Effektive Mikrowellenleistung	900 W

Serienzubehör







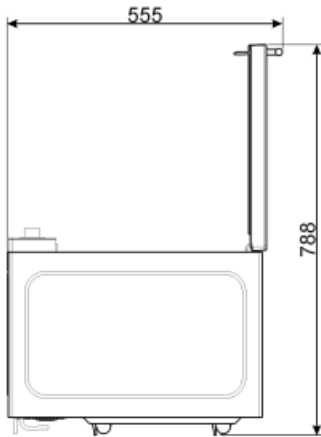
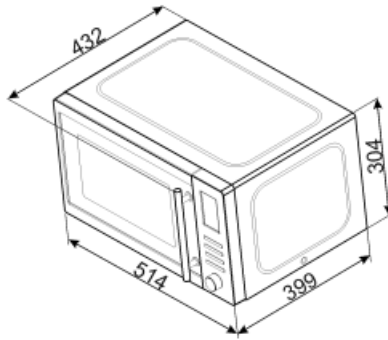
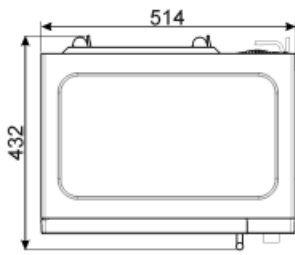



Erhöhter Rundrost	1	Pizzaplatte	1
--------------------------	---	--------------------	---

Elektrischer Anschluss

Netzstecker	(F;E) Schuko	Spannung	240 V
Elektrischer Gesamtanschlusswert	1500 W	Frequenz	50 Hz
Absicherung	6.25 A	Länge Netzkabel	100 cm



Symbols glossary (TT)

- | | | | |
|--|---|---|---|
|  | Kindersicherung: Eine Tastensperre, die einen ungewollten Zugriff auf die Funktionen verhindert. |  | Die Mikrowelle verkürzt die Garzeiten erheblich und spart Energie. |
|  | Abtauen nach Zeit: Manuelle Abtaufunktion. Nach Ablauf der eingestellten Dauer wird die Funktion automatisch beendet. |  | Auftauen nach Gewicht: Automatische Auftaufunktion. Sie wählen einfach die Speise aus den verfügbaren Kategorien: FLEISCH - FISCH - BROT - DESSERT. Nachdem Sie das Gewicht der Speise eingegeben haben, berechnet der Backofen automatisch die erforderliche Zeit für das Auftauen. |
|  | Großflächengrill: sehr intensive Erhitzung nur von oben durch ein doppeltes Heizelement. Hervorragend geeignet zum Grillen und Gratinieren. Er wird am Ende des Garvorgangs verwendet und sorgt für eine gleichmäßige Bräunung der Speisen. |  | Mikrowelle: Die Mikrowellen dringen direkt in die Lebensmittel ein und garen diese sehr schnell und mit deutlicher Energieeinsparung. Sie eignen sich zum Garen ohne Fett und können auch Lebensmittel auftauen und erwärmen, ohne ihr ursprüngliches Aussehen und Aroma zu verändern. Die Mikrowellenfunktion kann auch mit herkömmlichen Funktionen kombiniert werden, mit allen daraus resultierenden Vorteilen. Ideal für alle Arten von Lebensmitteln. |
|  | Mikrowelle + Grill: Die Verwendung des Grills führt zu einer perfekten Bräunung der Oberfläche der Gerichte. Die Wirkung der Mikrowellen ermöglicht es, in kurzer Zeit im Kern zu garen. |  | Pizza + Mikrowelle: Dank dieser Funktion mit kombinierter Mikrowelle wird die Pizza schneller gegart. Um das Garergebnis zu optimieren, empfehlen wir die Verwendung der Pizzaplatte. |
|  | Seitliche Innenbeleuchtung: zwei gegenüberliegende Beleuchtungen erhöhen die Sicht auf das Innere des Garraums. |  | Nutzvolumen 26 l: umfasst die nutzbare Fläche des Garraums. |