

MOE25X

Volumen útil

25 l



Familia

Microondas

Categoría

De apoyo

Alimentación

Eléctrico

Sistema de cocción

Microondas con grill

Control

Electrónico



Programas/Funciones

N.º de funciones

6

Grill ancho



Pizza



Descongelación por tiempo



Descongelación por peso



Microondas



Microondas + grill



Programas automáticos

10

Mandos

Pantalla/Reloj

1 de LED

Tipo de dispositivos de regulación de mandos

Mandos/Teclas

Apertura

Tirador

Nº de controles

1

Mandos

Standard with knurlings

Color mandos

Cromado

Color teclas

Cromado

Opciones



Programador de tiempo Electrónico

Alarma acústica de fin de cocción Si

Opciones de programación tiempo	Inicio y fin	Bloqueo de teclas/Modo seguridad para niños	Si
---------------------------------	--------------	---	----

Características técnicas



Material de la cavidad	Esmalte cerámico	Puerta abierta	Apertura lateral
N.º de luces	1	N.º de vidrios de puerta total	1
Tipo de Luz	Led	Termostato de seguridad	Si
Plato giratorio	Si	Sistema de enfriamiento	Tangencial
Dimensiones plato giratorio	31.5 cm	Filtro protector microondas	Si
Encendido de la luz al abrir la puerta	Si	Interrupción microondas al abrir la puerta	Si
Tipo de grill	Resistencia	Dimensiones útiles interior cavidad (axlxp)	180x330x328 mm
Grill - Potencia	1000 W	Potencia de salida útil microondas	900 W

Equipo accesorios incluidos







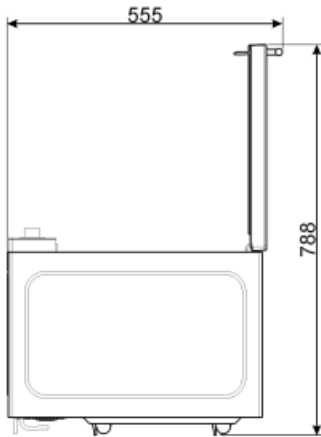
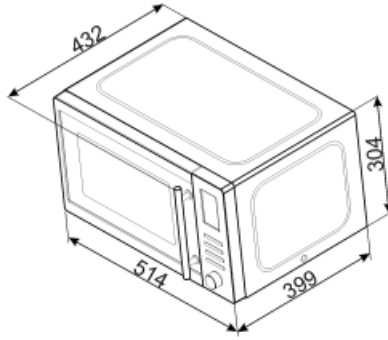
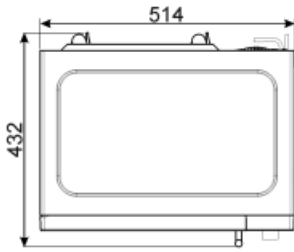



Rejilla	1	Plato pizza	1
---------	---	-------------	---

Conexión eléctrica

Enchufe	(F;E) Schuko	Tensión (V)	240 V
Datos nominales de conexión eléctrica	1500 W	Frecuencia	50 Hz
Corriente	6.25 A	Largo del cable de alimentación	100 cm



Symbols glossary (TT)

-  Bloqueo de control: la opción de bloqueo de mandos, presente en diferentes tipos de productos, le permite bloquear todas las funciones y programas establecidos, así como los controles, para una seguridad total, especialmente en presencia de niños.
-  Descongelar por tiempo: con esto los tiempos de descongelación de alimentos se determinan automáticamente.
-  Resistencia Grill: el calor derivado del elemento del grill permite obtener excelentes resultados de parrilla, especialmente con carnes de espesor medio / pequeño y, en combinación con el asador (en los modelos previstos), permite un dorado uniforme al final de la cocción. Ideal para salchichas, costillas, tocino. En los hornos de 8, 10 y 11 funciones, el elemento del grill se compone de un elemento doble que permite asar sobre toda la superficie de soporte (grill largo). Esta función en estos modelos permite asar de una manera grandes cantidades uniformes de comida, especialmente carne.
-  Microondas + resistencia grill: el uso del grill determina un dorado perfecto de la superficie de los alimentos. La acción de las microondas, por otro lado, permite que la parte interna de los alimentos se cocine rápidamente.
-  2 lámparas halógenas: la presencia de 2 lámparas halógenas dispuestas asimétricamente hace que el espacio interior sea aún más brillante, eliminando las esquinas oscuras.
-  El horno microondas permite cocinar en muy poco tiempo y con un considerable ahorro de energía, sin necesidad de precalentamiento.
-  Descongelar por peso: con esta función necesaria para descongelar, se determinan automáticamente una vez que se ha establecido el peso del alimento a descongelar.
-  Microondas: al penetrar directamente en los alimentos, las microondas permiten cocinar en muy poco tiempo y con un considerable ahorro de energía. Adecuado para cocinar sin grasa, también están indicados para descongelar y calentar alimentos, manteniendo intactos tanto el aspecto original como la fragancia. Incluso la función de microondas se puede combinar con funciones tradicionales, con todas las ventajas que se derivan de ella. Ideal para todo tipo de comida.
-  Función de pizza: esta función está específicamente dedicada a cocinar pizza rápidamente, usando microondas. Para optimizar el resultado, use la función en combinación con el plato Chef
-  Indica el volumen útil de la cavidad del horno