

MOE25X

Tilavuus

25 l



Tuoteryhmä

Mikroaaltouuni

Ryhmä

Vapaasti seisova

Energia

Sähköinen

Ruoanvalmistusmenetelmä

Mikroaaltouuni ja grilli

Uunin säätimet

Elektroninen



Säätimet

Näyttö / kello	1 LED	Säätimet	Standardi kohovalssauksella
Ohjauslaitteiden tyyppi	Säätimet/painikkeet	Säätimien väri	Kromattu
Avaustekniikka	Kahva	Pohjan väri	Kromattu
Säätimien lukumäärä	1		

Vaihtoehdot



Ajastin	Elektroninen	Äänimerkki kypsennyksen päätyessä	Kyllä
Ajastusvaihtoehdot	Viiveajastin	Säätimet/lapsilukko	Kyllä

Tekniset ominaisuudet



Uunin sisämateriaali	Keraaminen emalointi	Oven avaus	Avautuu sivulta
Valojen määrä	1	Luukun lasien määrä	1
Valon tyyppi	Led-valo	Turvatermostaatti	Kyllä
Pyörivä alusta	Kyllä	Jäähdytysjärjestelmä	Tangentiaalinen
Pyörivän alustan mitat	31.5 cm	Mikroaaltouunin luukun suojaverkko	Kyllä
Valaistus luukun ollessa auki	Kyllä	Mikroaaltouuni pysähtyy, kun luukku avataan	Kyllä
Grillin tyyppi	Kuumennusvastus	Uunin nettosisämitat (k x l x s)	180x330x328 mm
Grillausteho	1000 W		

Mikroaaltoteho

900 W

Vakiovarusteet

Ritilä

1

Pizza-astia

1

Sähköliitännä

Sähköpistokkeen tyyppi (F;E) Schuko

Sähköliitännätiteho (W) 1500 W

Virta (A) 6,25 A

Jännite (V)

240 V

Taajuus (Hz)







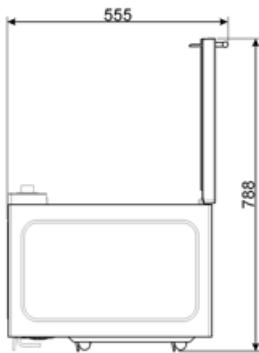
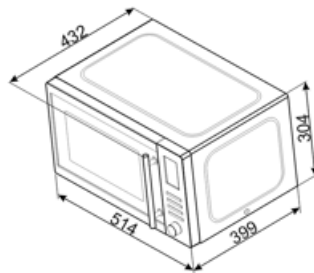
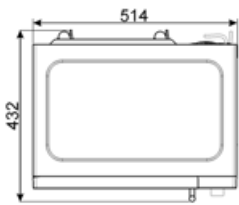



50 Hz

Johdon pituus

100 cm



Symbols glossary

-  Lapsilukko: jotkin mallit on varustettu laitteella, joka lukitsee ohjelman/jakson, jottei sitä voitaisi muuttaa vahingossa.
-  Aikaperusteinen sulatus: Manuaalinen sulatustoiminto. Toiminto lakkaa asetetun keston päätyttyä.
-  Sormenjalkiä hylkivä ruostumaton teräs: Sormenjalkiä hylkivä ruostumaton teräs pitää pinnan uudenveroisena.
-  Mikroaalto: Mikroaallot tunkeutuvat ruokaan suoraan ja mahdollistavat erittäin nopean kypsennyksen ja huomattavat energiasäästöt. Soveltuvat kypsentämiseen ilman rasvaa sekä ruoan sulattamiseen ja lämmittämiseen ilman, että alkuperäinen ulkomuoto ja maku muuttuisivat. Mikroaaltotoiminto voidaan yhdistää myös perinteisiin toimintoihin, mistä syntyy etuja. Ihanteellinen kaikentyyppisille ruoille.
-  Pizza mikroaalto: Tämän toiminnon avulla pizza paistuu nopeammin mikroaaltojen ansiosta. Lopputuloksen optimoimiseksi käytä toimintoa yhdessä Chefplaten kanssa
-  Tilavuus kertoo, minkä verran uunissa on käytettävänä tilaa litroissa.
-  Mikroaaltoenergia lyhentää kypsennysaikoja rajusti ja saa aikaan energiasäästöjä.
-  Painoperusteinen sulatus: Automaattinen sulatustoiminto. Sulatettavan ruoan tyyppi valitaan saatavilla olevista kategorioista (LIHA - KALA - LEIPÄ - JÄLKIRUOAT). Kun ruoan paino on lisätty, uuni määrittelee automaattisesti kunnolliseen sulatukseen tarvittavan ajan.
-  Grilli: Erittäin voimakas lämpö, joka tulee ainoastaan ylhäältä kaksoislämmitysvastuksesta. Puhallin ei ole päällä. Tarjoaa erinomaiset grillaus- ja gratinointitulokset. Kypsennyksen lopussa käytettynä tarjoaa yhtenäisen ruskistuksen ruoille.
-  Mikroaalto + grilliosa: Grillin käyttö saa ruoan pinnan ruskistumaan täydellisesti. Mikroaaltojen vaikutus mahdollistaa ruoan sisäosan kypsennyksen lyhyessä ajassa.
-  Sivuvälöt: Kaksi vastakkaista sivuvälöä lisäävät näkyvyyttä uunin sisällä.

Benefit (TT)

Electronic control

Timely temperature management and heat uniformity

Automatic programmes

Preset programmes to simplify use and improve efficiency

Child control lock

Thanks to the child safety lock, the microwave provides peace of mind for parents while improving overall safety in the home environment

Pizza function

Preset mode for optimal baking or heating of pizza