

MOE25X



Família	Microondas
Categoria	de livre instalação
Tipo de instalação	de livre instalação
Tipo de energia	Elétrico
Tipo de cocção	Microondas com grill
Controlo do microondas	Eletrónico



Design

Design	Universal	Cor da serigrafia	Serigrafia em preto
Cor	Aço inox	Estética da porta	Porta com painel
Cor da caixa	Aço inox	Puxador	Puxador Universal
Acabamento dos componentes	Componentes cromados	Cor do puxador	Puxador em cromado
Material	Aço inox	Logótipo	Logótipo serigrafado
Tipo de aço inox	Escovado		

Programa/ Funções



Nº funções	6	Descongelação por peso	Sim
Grill	Sim	Microondas	Sim
Pizza	Sim	Microondas + grill	Sim
Descongelação por tempo	Sim	Programas automáticos	10

Comandos

Display/ Relógio	LED	Design dos comandos	Comandos Standard
Comandos	Comandos/ Botões	Cor dos comandos	Comandos em cromado
Mecanismo de abertura	Abertura com puxador	Cor dos comandos	Cromado
Nº de comandos	1		

Opções



Temporizador	Eletrónico	Alarme acústico de fim de cocção	Sim
Opções de programação do tempo de cocção	Programador de início e de fim	Opção bloqueio de comandos para segurança das crianças	Sim

Especificações técnicas



Material da cavidade	Cavidade em esmalte cerâmico	Abertura da porta	Lateral
Nº de lâmpadas	1	Nº de vidros da porta	1
Tipo de iluminação	LEDs	Termostato de segurança	Sim
Prato giratório	Sim	Sistema de arrefecimento	Tangencial
Diâmetro do prato giratório	31.5 cm	Vidro da porta com filtro de proteção das microondas	Sim
Iluminação na abertura da porta	Sim	Interrupção do microondas por abertura da porta	Sim
Tipo de Grill	Resistência grill	Dimensões úteis do interior da cavidade (AxLxP)	180x330x328 mm
Potência do grill	1000 W	Potência efetiva do microondas	900 W

Acessórios incluídos

Grelha larga	1	Prato para pizza	1
---------------------	---	-------------------------	---

Performance / Etiqueta energética









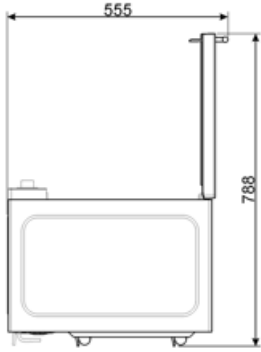
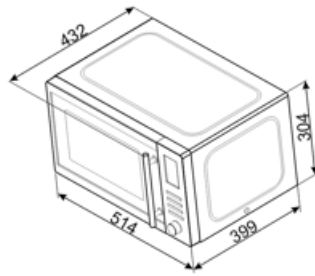
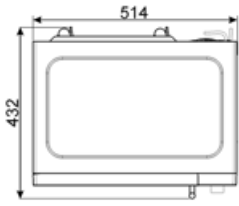



Volume útil	25 l	Volume bruto	26 l
--------------------	------	---------------------	------

Ligação elétrica

Ficha elétrica	(F;E) Schuko	Tensão (Volts)	240 V
Potência elétrica nominal	1500 W	Frequência (Hz)	50 Hz
Corrente (Amperes)	6.25 A	Comprimento do cabo de alimentação	100 cm



Symbols glossary

- | | | | |
|--|--|---|--|
|  | Bloqueio de comandos: opção que permite bloquear os comandos. Muito útil para proteger as crianças. |  | A energia do microondas encurta o tempo de cocção e economiza energia. |
|  | Descongelação por tempo: com esta função, o tempo de descongelação dos alimentos é determinado automaticamente. |  | Descongelação por peso: com esta função, o tempo de descongelação é determinado automaticamente, através da seleção do peso dos alimentos. |
|  | Aço inox à prova de dedadas, mantém o inox com uma aparência sempre limpa. |  | Grill: o calor procedente da resistência grill permite conseguir ótimos resultados de gratinados, sobretudo em carnes de média / pequena espessura e, em combinação com o assador (consoante os modelos), permite terminar a cozedura dourando uniformemente os alimentos. Ideal para salsichas, costeletas e bacon. |
|  | Microondas+grill: a seleção deste programa permite tostar o alimento ao mesmo tempo que o microondas cozinha o interior do mesmo num espaço de tempo reduzido. |  | Função Pizza: para cozinhar pizzas no microondas, com esta funcionalidade ficará ainda mais saborosa. |
|  | Microondas: ao entrar diretamente no alimento, as microondas permitem cozinhar em tempos recorde e com uma notável poupança de energia. Para cozinhar sem gorduras, também são indicadas para descongelar e aquecer alimentos. |  | Iluminação com duas lâmpadas de halogéneo em lados e alturas diferentes para melhorar a visibilidade independentemente do número de tabuleiros e níveis em que se encontram inseridos. |
|  | Indica a capacidade da cavidade do forno em litros. | | |